

# TS Toolspecial

Valable du 21 mars  
au 19 juin 2024 inclus

## FOU D'OUTILLAGE

TRAVAILLER EN TOUTE  
SECURITE SUR VE ET HYBRIDES

Pages 112 à 121

Réparateur de filetage

GEDORE  
SAFETY ASSISTANCE



Page 8

Plein d'offres  
compétitives

Toolspecial  
TOP DEALS

1.936,20

1.250,-



Page 86

Assortiment de douilles  
à choc 40 pièces

NOUVEAU



Page 43

# Table des matières par thème

	Page		Page
<b>CONTROLE TECHNIQUE</b>	4 à 31	<b>EQUIPEMENT D'ATELIER</b>	87 à 100
<b>CLIMATISATION</b>	32 à 33	<b>SPECIFIQUE A LA MARQUE TESLA</b>	102 à 103
<b>REVISION</b>	34 à 72	<b>SPECIFIQUE A LA MARQUE VAG</b>	104
<b>VETEMENTS DE TRAVAIL</b>	73 à 82	<b>REMORQUE ET BARRE DE REMORQUAGE</b>	105 à 109
<b>NETTOYAGE</b>	80 à 82	<b>LAMPES DE CARROSSERIE</b>	110 à 111
<b>PETIT EQUIPEMENT</b> <small>© Universalparts</small>	83 à 85	<b>HYBIDE ET ELECTRIQUE</b>	112 à 121
<b>POWERPACKS</b>	86	<b>REPARATION DES PNEUS</b>	122

La table des matières complète se trouve à la page 123

## Spécifique à la marque : **Tesla**

Toolspecial propose également des outils spécifiques à une marque, par exemple pour la Tesla Model 3 :

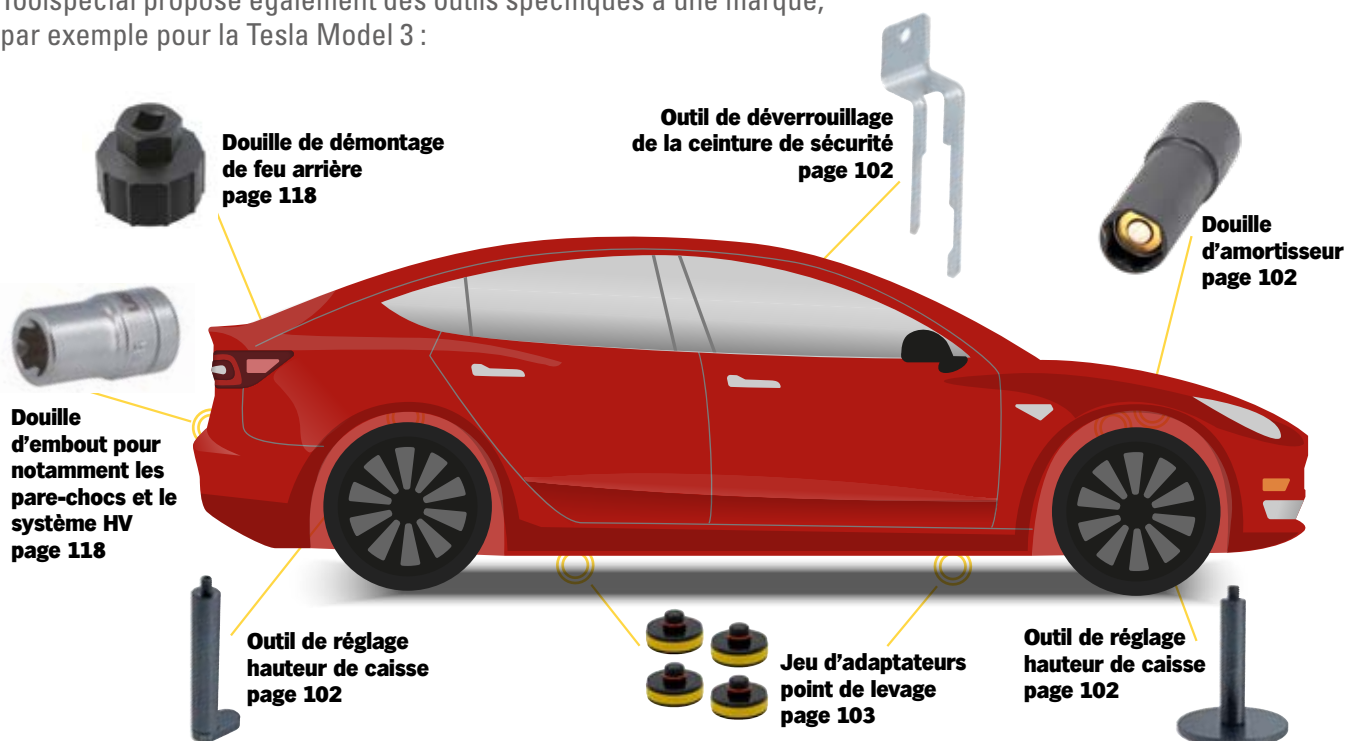

**KRAFTWERK**

## Servante d'atelier avec assortiment 337 pièces

ART. 102.105.203

Servante d'atelier équipée de 5 tiroirs dont 4 remplis d'un assortiment d'outils 337 pièces dans des garnitures en mousse douce.

Servante très solide fabriquée en Allemagne et réalisée en tôle d'acier à double paroi.

- Rails sur roulements à billes
- Fermeture centralisée
- Nombre de tiroirs: 5
- L x l x H: 719 x 475 x 1.000 mm
- Charge maximum du véhicule: 450 kg
- Version: LT Line
- Couleur: Noir
- Poids: 72 kg



~~1.139,00~~

**775,-**



**337 pièces**

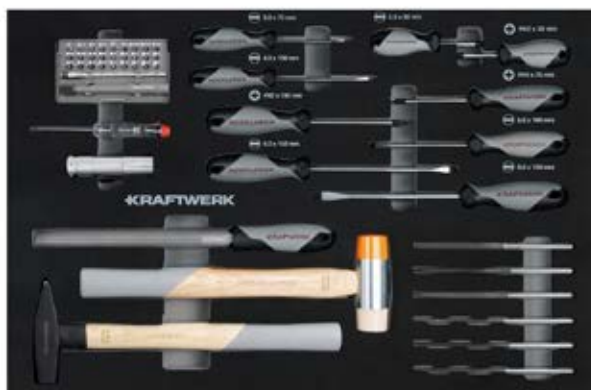

**Voir aussi les servantes d'atelier à la page 89-100!**





## Jeu de tournevis 6 pièces

21,<sup>95</sup>

ART. 810/6

Jeu de 6 tournevis à lames chromées mates et pointes brunies.  
Poignée ergonomique à 2 composants résistant à l'huile, au liquide de frein, etc.  
Kit comprenant :

- Tournevis trait de scie 0,5x3 - 0,8x4 - 1x5,5 - 1,2x6,5 mm
- Tournevis Phillips PH1 - PH2



SONIC

## Jeu de clés mixtes à cliquet 12 pièces

160,-

ART. 601219

Jeu de clés à cliquet mixtes 12 pièces.

Contenu :

8 - 9 - 10 - 11 - 12 - 13 - 14 - 15 - 16 - 17 - 18 - 19mm

- Nombre de dents: 72
- Emballage: Étui



KRAFTWERK

## Jeu de clés mixtes 13 pièces

ART. 3550

Kit de 13 clés à douilles à anneaux.

Le kit comprend les dimensions 8 - 9 - 10 - 11 - 12 - 13 - 14 - 15 - 16 - 17 - 18 - 19 - 22 mm.

- Poids: 1,4 kg



**TS Toolspecial**  
**TOP DEAL**

~~79,-~~  
**59,-**

# CONTROLE TECHNIQUE

Détecteur de gaz



Longue sonde de mesure flexible

**Toolspecial**  
**TOP DEAL**

Bouton pour un réglage précis



~~87,95~~

**69,-**

**HYDROLOGIE**

## Détecteur de fuite de gaz

ART. GLT-01

Détecteur de fuite de gaz, mesure les gaz suivants : méthane, gaz naturel, monoxyde de carbone, essence, alcool, propane, benzène, trichloroéthane, éthane, butane, hydrocarbure hétérogéné.

Le testeur reconnaît seulement la concentration du gaz et non le type de gaz.

- Temps de préchauffage moins de 30 secondes
- Temps opérationnel plus d'une heure



**SONIC**

## Jeu de leviers

**55,-**

ART. 600403

Jeu de pieds de biche / leviers 4 pièces parfaits pour les travaux de démontage et de montage

- Manche 2 composants
- Chrome-Molybdène
- Trempé



**mob**

## Marteau à tête boule

Marteau d'établi anglais avec face ronde et rotule.

- Modèle: Anglais
- Manche de marteau: Hickory

Art.	Poids	Prix
5081030500	225 g	€ 16,00
5081031000	450 g	€ 18,50



**mob**

## Marteau d'établi

Fait en acier haute qualité. Forgé, poli avec précision et durci. Revêtu d'une protection anti-corrosion.

- Modèle: Allemand
- Manche de marteau: Hickory
- DIN / ISO: DIN 1041

Art.	Poids	Prix
5039030300	300 g	€ 18,50
5039030500	500 g	€ 17,95



Mitutoyo

## Pied à coulisse analogique 0 - 150 mm

34,50

ART. 530-104

Pied à coulisse analogique avec échelle chromée mate et nonius.  
Les becs de mesure sont dotés d'un chanfrein pour la mesure de rainures et de trous de forage.  
Équipé d'une vis de blocage au sommet de l'outil et d'une mesure de profondeur.

- Version: Analogique
- Emballage: Boîte de rangement
- Champ de mesure: 0 - 150 mm
- Graduation: 0,05 mm
- Longueur totale: 231 mm
- Longueur de mâchoire: 40 mm
- Poids: 143 g



Mitutoyo

## Pied à coulisse numérique 0 - 150 mm

125,-

ART. 500-181-30

Pied-à-coulisse numérique avec technique AOS brevetée. Grâce au système de mesure numérique unique, il n'est pas nécessaire de remettre le pied-à-coulisse chaque fois à zéro. Dès sa mise en place, celui-ci indique directement la valeur correcte. Équipé de série d'une sortie pour le traitement des données.  
Avec écran de lecture à 5 chiffres.

- Version: Numérique
- Emballage: Boîte de rangement
- Champ de mesure: 0 - 150 mm
- Graduation: 0,01 mm
- Précision:  $\pm 0,02$  mm
- Longueur totale: 233 mm
- Longueur de mâchoire: 40 mm
- Poids: 164 g



Lufkin®

## Mètre à ruban métrique 20 m / 10 mm

16,95

ART. ST20CM

Mètre enrouleur dans un boîtier ABS durable.  
Crochet pliant qui s'ouvre en l'utilisant pour une meilleure prise.

- Version: cm
- Matériau: ABS
- Couleur: Orange
- Longueur: 20 m
- Largeur: 10 mm



# CONTROLE TECHNIQUE



Makita

## Pompe à graisse 18 V **295,-**

ART. DGP180Z

Pompe à graisse avec une pression de fonctionnement maximale de 690 bar pour cartouches 410 ml. Trois possibilités de recharge du réservoir, soit par une cartouche de graisse de 410 ml, soit par l'aspiration ou le pompage par la douille de remplissage. Un variateur permet de contrôler le débit. En mode automatique le débit varie automatiquement en fonction de la pression interne de l'endroit à graisser

Livrée sans batterie et sans chargeur.

- Type de batterie: Li-ion
- Pression maximum: 690 bar
- Voltage: 18 V
- Nombre de batteries: 0
- Poids: 5,8 kg

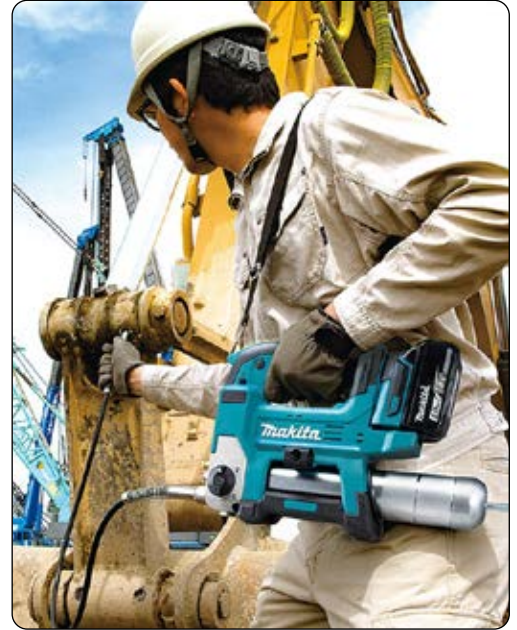

PRESSOL

## Cartouche de graisse universel

**5,75**

ART. 12 511

Cartouche de graisse au lithium. Résistant à l'eau. Sans acides.

- Contenu: 400 g
- Couleur: Brun
- Régime de température: -30 - +120 °C
- Unité d'emballage: 1
- Emballage: Cartouche



PRESSOL

## Cartouche de graisse universel avec graphite

**6,20**

ART. 12 507

Cartouche de graisse au lithium avec graphite. Résistant à l'eau. Sans acides.

- Contenu: 400 g
- Couleur: Brun
- Régime de température: -30 - +120 °C
- Unité d'emballage: 1
- Emballage: Cartouche



# CONTROLE TECHNIQUE



GEDOREF

## Rallonge de clé universelle 380 mm

ART. KL-4007-500

59,-

Rallonge pratique et solide pour toutes sortes de clés à fourche et clés combinées. De par sa haute qualité cette rallonge se plie moins à forte charge, ce qui assure une transmission de puissance plus importante et plus efficace.

- Longueur: 380 mm
- Poids: 1,4 kg



GEDOREF

## Kit promo clé excentrique pour rotules de direction

ART. KL-8090-403

125,-

Kit contenant une clé de biellette (KL-0167-30 A) et une rallonge correspondante de 700 mm



GEDOREF

## Réparateur de filetage



Outil de réparation de filetage pour boulons de roue et goujons filetés. Avec cet outil le filetage abîmé retrouve sa géométrie d'origine. Facile à insérer et à tourner ensuite avec une clé à fourche.

Art.	Taille de l'entraînement	Calibre filetage	Van	Prix
KL-0173-612	36 mm	M12 x 1,5	<del>€ 122,00</del>	€ 109,00
KL-0173-601	36 mm	M12 x 1,25 / M14 x 1,5	<del>€ 229,97</del>	€ 205,00





**NOUVEAU**



GEDOREF

## Jeu de (dé)montage de roulement de roue

ART. KL-8041-400 E

Jeu complet de montage et de démontage des roulements de roue sans déposer les fusées. Convient pour démonter les moyeux de roue, roulements de moyeu et roulements ordinaires jusqu'à 250mm. Montage des roulements de moyeu, moyeux de roue et roulements de roue 72, 78, 82 et 85 mm, par exemple sur les voitures Volkswagen, Audi, Seat, Skoda, Ford, Mazda et Volvo.

Pour GEN1 + 2

~~3.250,-~~

**2.499,-**

**Toolspecial  
TOP DEALS**

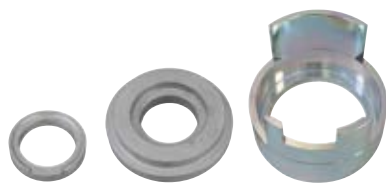

Extension  
pour GEN3

~~297,-~~

**235,-**

GEDOREF

## Jeu d'outils de démontage de roulement de roue GEN3

ART. KL-2211-111

Jeu de démontage de roulement de roue pour roulements GEN3 de Subaru (2008 - 2019) Mercedes Vito, Viano, Sprinter et Volkswagen Crafter. À utiliser sans démonter la rotule de direction.

- Zone de serrage: 98 mm

### Contenu et applications de ce kit :

KL-0041-380 A



Moyeu jusqu'à 250 mm

KL-0041-441 C



72 mm  
VAG

KL-0041-461 D

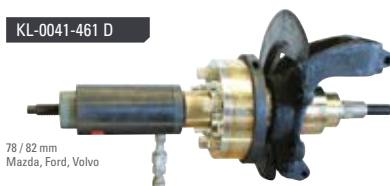

78 / 82 mm  
Mazda, Ford, Volvo

KL-0041-451 B

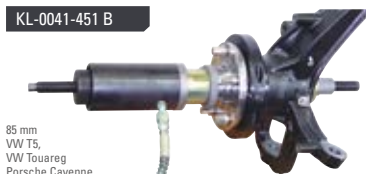

85 mm  
VW TS,  
VW Touareg  
Porsche Cayenne



En combinaison avec  
un cylindre hydraulique

~~383,<sup>90</sup>~~

**299,-**

GEDOREF

## Pompe hydraulique

ART. KL-0215-35 M25

Pompe manuelle avec manomètre.  
Convient pour usage combiné avec un cylindre hydraulique.

- Pression maximum: 700 bar
- Poids: 7,5 kg
- Raccord fileté: 3/8" NPT



# CONTROLE TECHNIQUE



## Outil de démontage de silent bloc d'échappement

ART. 4684-1A

Outil d'échappement pour démonter et remonter facilement les caoutchoucs d'échappement. Par exemple pour Ford et BMW. Crochet de 40 mm sous un angle de 9 degrés et manche en T pour une utilisation plus facile.

- Longueur totale: 209 mm

**22,-**



## Outil de démontage de silent bloc d'échappement

ART. 4684-2A

Outil d'échappement pour un démontage et un remontage facile des caoutchoucs d'échappement. Par exemple pour Volkswagen, Audi, Mercedes, Opel et différentes voitures japonaises. Crochet de 17 mm sous un angle de 20 degrés et manche en T pour une utilisation plus facile.

- Longueur totale: 209 mm

**22,-**



## Outil de démontage de silent bloc d'échappement

ART. 47904

Approprié pour le (dé)montage des caoutchoucs d'échappement ronds, ainsi que les crochets de suspension de l'échappement.

- Longueur totale: 240 mm

**7,95**



## Outil de démontage de silent bloc d'échappement

ART. 12410

Avec crochet arrondi et manche revêtu de plastique.

Pour (dé)monter les caoutchoucs d'échappement ronds sur les crochets de suspension de l'échappement.

- Longueur totale: 200 mm
- Largeur de crochet: 9 mm

- Longueur de crochet: 20 mm
- Épaisseur de crochet: 9 mm

**11,95**



## Pince pour colliers d'échappement

ART. 4469

Spécialement conçu pour le (dé)montage des colliers de serrage d'échappement du groupe PSA.

~~52,10~~  
**46,-**



## Coupe-tube d'échappement

ART. FX0240

Coupe-tube d'échappement universel à chaîne.

Autant pour pièces d'échappement courantes que catalyseurs jusqu'à 70mm. Chaîne avec 15 molettes de coupe.

Attention! Bien huiler la chaîne avant de l'utiliser.

- Diamètre de tube maximum: 70 mm

~~56,95~~  
**48,-**

# CONTROLE TECHNIQUE

Makita

## Scie sabre 18 V 5,0 Ah 2 batteries

ART. DJR186RTE

Scie sabre sans fil solide et rapide de Makita, munie d'un mécanisme articulé nouveau pour un sciage plus rapide et plus silencieux. Changement des lames facile sans outils. La scie est fournie avec deux batteries et un chargeur.

- Type de batterie: Li-ion
- Capacité de batterie: 5,0 Ah
- Nombre de batteries: 2
- Voltage: 18 V
- Longueur de course: 32 mm
- Nombre de coups: 0 - 2.800 1/min
- Capacité de sciage bois: jusqu'à 255 mm
- Capacité de sciage tubes: 130 mm

~~425,-~~  
**399,-**



Makita

## Lame de scie sabre Écartements dents : 2,3 - 4,2 mm

**26,80**

ART. B-05044

Lame de scie égoïne bi-métal pour un sciage rapide de matériaux fins et épais. Fraisée et avoyée. Convient pour le sciage de divers matériaux comme les tôles d'acier, l'aluminium, les métaux non ferreux, le bois avec clous et les plastiques.

- Longueur: 132 mm
- Épaisseur: 3 - 6 mm
- Pas de la denture: 2,3 - 4,2 mm
- Unité d'emballage: 1

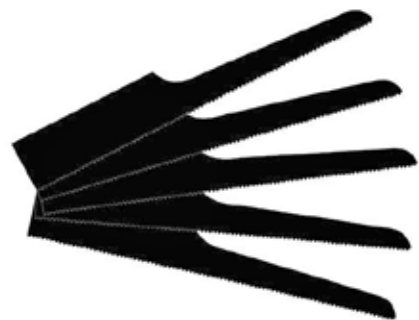

Makita

## Lame de scie sabre

Lame de scie sabre à guichet convenant pour les scies sabre à guichet Eagle.

- Longueur: 100 mm
- Largeur: 12 mm

Art.	Nombre de dents	Prix
EGBEZD3018	18/pouces	€ 2,40
EGBEZD3024	24/pouces	€ 2,15
EGBEZD3032	32/pouces	€ 2,15





## Meuleuse coudée 100 mm

ART. EG255A

**199,-**

Modèle allongé, idéal pour les endroits difficiles d'accès.

- Diamètre de disque: 100 mm
- Pression de travail: 6,2 bar
- Consommation d'air: 116 l/min
- Raccord fileté: 1/4"
- Nombre de tours sans charge: 14.000 r/min
- Longueur: 345 mm
- Hauteur de tête de meuleuse: 45 mm
- Poids: 1,4 kg



## Meuleuse coudée 100 mm

ART. 9033P-8

~~377,80~~  
**299,-**

Meuleuse d'angle avec tête de meulage compacte à rallonge. Avec sa tête plate de seulement 46mm cette meuleuse est particulièrement appropriée pour travaux dans les espaces réduits. Ainsi elle convient par exemple pour couper les colliers d'échappement rouillés.

- Diamètre de disque: 100 mm
- Pression de travail: 6,3 bar
- Consommation d'air: 113 l/min
- Raccord fileté: 1/4"
- Nombre de tours sans charge: 14.000 r/min
- Raccord: Euro 7.2
- Longueur: 371 mm
- Puissance: 700 W
- Poids: 1,7 kg



## Disque à tronçonner 76 x 2,1 mm

ART. 9033-010/5

**32,50**

Trou d'arbre: 10 mm  
Convient pour: Acier et inox  
Vitesse circonférentielle: 80 m/s  
Unité d'emballage: 5

- Diamètre: 76 mm
- Épaisseur: 2,1 mm
- Nombre de tours: 20.100 r/min



## Disque à tronçonner 100 x 0,8 mm

ART. 9033P-08/5

**19,95**

Trou d'arbre: 3/8"  
Convient pour: Acier  
Vitesse circonférentielle: 80 m/s  
Unité d'emballage: 5

- Diamètre: 100 mm
- Épaisseur: 0,8 mm
- Nombre de tours: 15.300 r/min



~~89,70~~  
**65,-**

SCANGRIP

## Lampe d'inspection LED 150 / 200 Lm

ART. 49.0500

Kit lampe d'inspection rechargeable de Scangrip dans les couleurs vert, gris et orange. La lampe d'inspection comprend une lampe led COB 200 Lm puissante, tandis que l'intensité lumineuse est réglable en continu de 10% à 100%. La lampe comprend des aimants pour la suspendre, ainsi qu'un clip de fixation.

- Intensité de lumière: 150 / 200 Lm
- Intensité lumineuse: 400 lx
- Type de lampe: COB LED
- Autonomie: 10 h
- Temps de charge: 2,5 h
- Voltage: [3,7 V]
- Type de batterie: Li-ion 3,7 V / 750 mAh
- Capacité de batterie: [750 mAh]
- L x L x H: 121 x 38 x 202 mm
- Catégorie IP: IP30



~~29,90~~  
**26,95**

SCANGRIP

## Lampe d'inspection LED 150 / 200 Lm

ART. 03.5127

Lampe d'inspection rechargeable de Scangrip. La lampe d'inspection comprend une lampe led COB 200 Lm puissante, tandis que l'intensité lumineuse est réglable en continu de 10% à 100%. La lampe comprend des aimants pour la suspendre, ainsi qu'un clip de fixation.

- Intensité de lumière: 150 / 200 Lm
- Intensité lumineuse: 400 lx
- Type de lampe: COB LED
- Autonomie: 10 h
- Temps de charge: 2,5 h
- Voltage: [3,7 V]
- Type de batterie: Li-ion 3,7 V / 750 mAh
- Capacité de batterie: [750 mAh]
- Catégorie IP: IP30



SCANGRIP

## Baladeuse LED 150 / 300 Lm blue

ART. 03.5400

~~52,90~~

Baladeuse rechargeable type Mag jusqu'à 600 lumen et un spotlight 150 lumen. Munie de 2 crochets de suspension et pas moins de 3 aimants incorporés, qui font que le Mag peut être utilisée dans presque toutes les situations.

- Intensité de lumière: 150 / 300 Lm
- Intensité lumineuse: 250 / 500 lx
- Type de lampe: SMD LED
- Autonomie: 5 h
- Temps de charge: 4 h
- Voltage: Inconnu V
- Type de batterie: Li-ion 3,7 V / 2,2 Ah
- Capacité de batterie: [2,2 Ah]
- L x L x H: 260 x 61 x 43 mm
- Catégorie IP: IP20
- Poids: 245 g



SCANGRIP

## Lampe frontale LED 150 Lm

ART. 03.5670

Lampe frontale à piles avec un led COB de 150 lumen. Intensité lumineuse réglable de 10 à 100%. Avec capteur de mouvement pour allumer et éteindre la lampe. Livrée sans piles.

- Type de lampe: COB LED
- Type de pile: AAA
- Nombre de piles: 3
- Intensité de lumière: 150 Lm
- Intensité lumineuse: 250 lx
- Autonomie: jusqu'à 60 h
- Catégorie IP: IP54
- Classe IK: IK07
- Poids: 100 g

~~21,90~~  
**19,95**



POWERHAND

## Baladeuse LED

Baladeuse COB LED rechargeable sans fil, disponible en cinq couleurs différentes. Avec raccord USB-C pour une recharge régulière et appropriée pour la recharge par induction. Crochet rotatif 360° intégré, pliable 180° et faisceau lumineux large 90°. Avec 3 aimants intégrés et coque résistante aux chocs en matière haute qualité. Chargeur par induction disponible séparément en version simple et double (SIN-100.2035-4 et SIN-100.2035-5).



	= SIN-100.2035
	= SIN-100.2035-0
	= SIN-100.2035-R
	= SIN-100.2035-B
	= SIN-100.2035-Y

~~56,-~~

**49,95**

**TS Toolspecial  
TOP DEALS**



## Lampe de cou led 2x 15 - 300 Lm

ART. SIN-100.2165

Gardez vos mains libres avec la lampe de cou de Powerhand. L'alternative pour la lampe frontale, avec deux lampes flexibles à commande individuelle de 15-160 Lm chacune. Poids léger, avec aimant et facile à utiliser.

- Type de lampe: SMD LED
- Type de batterie: Li-ion 3,7 V / 2 Ah
- Intensité de lumière: 2x 15 - 300 Lm
- Autonomie: 5 - 10 h
- Temps de charge: 4 h
- Catégorie IP: IP42
- Classe IK: IK07
- Température de couleur: 6.500 K

~~39,70~~

**37,50**



## Lampe frontale LED

ART. SIN-100.2010

Baladeuse rechargeable avec 30 LED comme éclairage principal et 7 LED d'inspection sur la face supérieure de la lampe. Cette lampe a un design étroit courbé à 180°. Dotée de trois aimants puissants avec revêtement de protection en caoutchouc et 2 crochets de suspension.

- Type de lampe: COB LED
- Voltage: [3,7 V]
- Type de batterie: Li-ion 3,7 V / 2,2 Ah
- Capacité de batterie: [2,2 Ah]
- Intensité de lumière: 150 Lm
- Autonomie: 4 - 12 h
- Temps de charge: 5 h
- Température de couleur: 6.000 K
- Catégorie IP: IP54

~~27,70~~

**25,95**

POWERHAND

## Baladeuse LED 60-600/180 Lm

**57,50**

ART. SIN-100.1070

Baladeuse LED rechargeable professionnelle et fine pour un bon éclairage des endroits difficiles d'accès. La lampe comprend e.a. :

- Des LEDs COB comme éclairage principal et un LED SMD comme pointeur.
- Un commutateur rotatif pour régler l'intensité de lumière.
- Un pied magnétique avec joint à rotule.
- Un crochet de suspension rotatif.
- Un indicateur de charge de la pile.
- Une lentille spéciale pour un éclairage optimal et moins d'ombre.
- Une pile Li-ion 3.7 V 2.6 Ah.
- Intensité de lumière: 60 - 600 / 180 Lm
- Type de lampe: LED
- Autonomie: 2 - 16 h
- Temps de charge: 4 h
- Voltage: Inconnu V
- Type de batterie: 3,7 V 2,6 Ah Li-ion
- Capacité de batterie: [2,6 Ah]
- L x L x H: 384 x 40 x 44,5 mm
- Catégorie IP: IP54
- Température de couleur: 6.500 K



**PHILIPS**

## Lampe d'inspection LED 90 Lm

**ART. X30PECOB1**

L'aide idéale pour inspections rapides.  
Un led puissant combiné à une facilité d'utilisation optimale et un design compact. Équipé d'un pointeur.

- Intensité de lumière: 90 Lm
- Intensité lumineuse: 100 lx
- Type de lampe: LED
- Autonomie: 6,5 h
- Type de pile: AAA
- Nombre de piles: 3
- L x L x H: 245 x 80 x 30 mm
- Température de couleur: 6.000 K



~~7,50~~  
**6,75**



**PHILIPS**

## Lampe de capot moteur LED 120 - 1.200 Lm

**ART. X60BONNX1**

Lampe capot moteur dimmable. Télésopique et montable sur le capot moteur. Le faisceau de lumière large 110° permet un éclairage optimal du compartiment moteur. Détecteur de présence avec fonction coupure.

- Type de lampe: Xperion 6000 LED
- Type de batterie: Lithium
- Capacité de batterie: 5,2 Ah
- Intensité de lumière: 120 - 1.200 Lm
- Autonomie: 3 - 20 h
- Temps de charge: 3,5 h
- Catégorie IP: IP65
- Température de couleur: 5800 K
- Longueur: 1.100 - 2.080 mm
- Poids: 960 g

~~149,-~~

**115,-**

**PHILIPS**

## Baladeuse LED 120 - 500 Lm

**ART. X30PILLX1**

Cette baladeuse Philips offre un rayon lumineux puissant qui éclaire tous les détails et qui vous aide dans tous vos travaux. Elle comprend un pied magnétique rotatif 180° et un crochet extensible 360°, et avec sa petite taille elle rentre facilement dans votre poche de pantalon. Elle comprend un pointeur Led, 3 aimants pour poser la lampe sur une surface métallique, 2 crochets pliants et une poignée antidérapante.

- Intensité de lumière: 120 - 500 Lm
- Type de lampe: COB LED
- Autonomie: 2,5/8 h
- Temps de charge: 3,5 h
- Voltage: Inconnu V
- Type de batterie: Li-ion 3,7 V 2,5 Ah
- Capacité de batterie: [2,5 Ah]
- L x L x H: 108 x 46 x 282 mm
- Catégorie IP: IP20
- Classe IK: IK08
- Température de couleur: 6.000 K
- Poids: 275 g



~~31,90~~  
**27,95**



PHILIPS

## Baladeuse LED 120 / 300 Lm

ART. X60LINEX1

Baladeuse Xperion Philips haute qualité, fabriquée suivant la technologie Led COB.

- Lampe Led puissante : 300 Lm en mode Boost & 150 Lm en mode Eco in Eco
- Mains libres : crochet extensible 360° & aimant puissant
- Avec indicateur de charge
- Livrée avec câble USB-C
- Intensité de lumière: 120 / 300 Lm
- Type de lampe: COB LED
- Autonomie: 4,5 / 8 h
- Temps de charge: 4 h
- Type de batterie: Lithium
- Catégorie IP: IP64
- Classe IK: IK07
- Température de couleur: 6.000 K
- Angle de faisceau lumineux: 100 °
- Poids: 382 g



~~44,50~~  
**39,95**



PHILIPS

## Baladeuse LED 150 / 500 Lm

ART. X60SLIMX1

Lampe d'inspection Philips Xperion de haute qualité fabriquée suivant la technologie Led COB.

- Lampe Led puissante : 300 Lm en mode Boost & 250 Lm en mode Eco in Eco
- Rotative 270°
- Munie d'un indicateur de charge
- Livrée avec câble USB-C
- Intensité de lumière: 150 / 500 Lm
- Type de lampe: COB LED
- Autonomie: 4,5 / 7 h
- Temps de charge: 4 h
- Type de batterie: Lithium
- Catégorie IP: IP64
- Classe IK: IK07
- Température de couleur: 6.000 K
- Angle de faisceau lumineux: 180 °
- Poids: 334 g



~~52,-~~  
**45,95**

PHILIPS

## Baladeuse LED 180 / 500 Lm

ART. X60UVPIX1

Lampe de travail Xperion Philips haute qualité fabriquée suivant la technologie Led COB. Lampe avec détecteur de fuite UV, conçue pour de nombreuses tâches d'entretien.

- Lampe Led puissante : 500 Lm en mode Boost & 150 Lm en mode Eco in Eco
- Mains libres : crochet extensible 360° & aimant puissant
- Détecteur de fuite UV
- Muni d'un indicateur de charge
- Livrée avec aide à la recherche et câble USB-C
- Intensité de lumière: 180 / 500 Lm
- Type de lampe: COB LED
- Autonomie: 4,5 / 10 h
- Temps de charge: 4,5 h
- Type de batterie: Lithium
- Catégorie IP: IP65
- Classe IK: IK07
- Température de couleur: 6.000 K
- Angle de faisceau lumineux: 100 °
- Poids: 432 g



~~104,-~~  
**92,95**





**Toolspecial  
TOP DEALS**

~~575,-~~  
**499,-**

## Réglophare

ART. HBA26DM

Le réglophare Eagle a toutes les spécifications et réglementations nécessaires pour répondre aux exigences de contrôle technique. Baisse du feu de croisement/brouillard lisible avec une précision de 0,1%. Plage complète de -2% à +6%. Le HBA26DM convient également pour le réglage des phares led et xénon. L'appareil est posé sur une base mobile stable. Réglable en hauteur de 23 à 146cm. Avec luxmètre numérique pour une lecture rapide et facile. Livré en standard avec certificat CE.



LASER

## Jeu de clés de réglage de phare 3 pièces

ART. 4805

Jeu de clés de réglage de phare 3 pièces. 6 et 7mm mâle pour usage universel et T25 spécialement pour Volkswagen Sharan/Ford Galaxy à partir de 2000.

- Longueur: 300 mm

~~34,<sup>90</sup>~~  
**31,-**



LASER

## Clé de réglage de phare Mercedes et Audi

ART. 2797-14

Clé de réglage de phare pour Mercedes Benz 205 classe C 2014 et Audi A7.

- Taille de l'entraînement: 3/8"
- Longueur: 195 mm

~~24,-~~  
**21,<sup>50</sup>**



LASER

## Clé de réglage de phare Ribe Alfa Romeo, Fiat et Lancia

ART. 2899

- Grosseur: M7

- Taille de l'entraînement: 3/8"

~~11,-~~  
**9,<sup>50</sup>**



LASER

## Clé de réglage de phare Ford et Renault

ART. 5749

- Taille de l'entraînement: 3/8"

- Longueur: 300 mm

~~11,<sup>70</sup>~~  
**10,<sup>50</sup>**



LASER

## Clé de réglage de phare VAG

ART. 6695

Clé de réglage de phare spécialement conçue pour rentrer entre le pare-choc et le capot moteur. Convient pour : Audi A4 8K, Audi A6 4G, Audi A5 8T, Volkswagen Passat B8, Volkswagen Touareg II.

- Longueur: 300 mm

~~23,<sup>40</sup>~~  
**21,-**

**NOUVEAU**



LASER

## Jeu de clés pour phares VAG

ART. 8789

Jeu de clés pour phares VAG. Jeu de clés spéciales pour véhicules Volkswagen, Audi, Seat et Skoda. Avec extracteur de contact pour défaire également le contact du phare.

~~120,-~~  
**99,-**





**TS Toolspecial**  
**TOP DEAL**

## Kit de rénovation des phares

ART. 052086

Grâce au jeu Renov' Polycarbonate vous renoverez sans effort vos phares en polycarbonate jaunis.  
Convient également pour toutes sortes de plexiglas.

~~538,-~~  
**395,-**



052062



052055



## Accessoires

Accessoires pour le kit rénovation des phares.

Art.	Disque	Diamètre	Prix
057494	Support	75 mm	€ 24,50
058224	Support	75 mm	€ 17,50
052062	Polish	75 mm	€ 13,00
052055	Polish	75 mm	€ 13,00

Produit rénovateur pour nos kits de rénovation de phare. 250 ml  
Art. 052079 € 25,00



## Disques abrasifs 50 pièces

Disque abrasif pour notre kit de rénovation de phare GYS.

- Aspiration de poussière: Non

Art.	Grosseur des granules	Diamètre	UDC	Prix
052017	P500	75 mm	50	€ 27,50
052024	P800	75 mm	50	€ 27,50
052031	1500	75 mm	50	€ 28,80
052048	P3000	75 mm	50	€ 35,00

# CONTROLE TECHNIQUE



## Kit réparation pour plastique

ART. 052932

Le coffret de réparation des plastiques automobile est simple d'utilisation, il permet de réparer 90% des plastiques utilisés dans l'industrie automobile. Les plastiques sont parfaitement réparables avec le concept de réparation par brasage. Il consiste à fondre dans la masse un fin grillage Inox grâce à un fer électrique et sa panne spécialement conçu pour l'exercice.

~~172,10~~

**119,95**



## Kit réparation pour plastique

ART. 070974

Simple d'utilisation, la station de soudage des plastiques à air chaud permet la soudure des plastiques de véhicules. La large plage de température réglable (160 - 480 °C) monte les plastiques à leur température de fusion les rendant malléables et réparables facilement. Le débit d'air peut être ajusté pour maintenir une fusion homogène du plastique.

~~425,-~~

**325,-**





**SONIC**

## Jauge de profondeur

**67,-**

ART. 4822504

Idéal pour les contrôles techniques. La profondeur minimum du pneu est indiquée dans la zone de mesure par un trait rouge.

- Échelle: 0,1 mm
- Version: Analogique
- Champ de mesure: 0 - 10 mm



**PCL**

## Jauge de profondeur digitale

**24,-**

ART. DTDG1D04

Version légère, solide et robuste. Grand écran lisible et facile à remettre sur zéro. Pile SR44 de 1,5 V incluse.

- Version: Numérique
- Champ de mesure: 0 - 25 mm
- Poids: 40 g



**PCL**

## Jauge de profondeur

**6,80**

ART. 66201

Jauge de profil avec clip.

- Échelle: 0,25 mm
- Version: Analogique
- Champ de mesure: 1 - 26 mm



**VWV**

## Gonfleur de pneus analogique 0 - 12 bar

**42,50**

ART. JL150120134

Pompe pour pneus manuelle avec poignée et raccord de serrage pratiques.

- Raccord: Euro clip-on
- Longueur de tuyau: 0,5 m
- Champ de mesure: 0 - 12 bar
- Échelle: 0,1 bar

# CONTROLE TECHNIQUE



## Clé à choc 1/2" 610 Nm

175,-

ART. 80171879

La clé à chocs pneumatique 236 est une clé durable développant une grande puissance pour un prix abordable. Équipée du mécanisme Single-Hammer durable, commutable à gauche et à droite et puissance réglable suivant 2 positions.

- Matériau: Aluminium
- Carré d'entraînement: 1/2"
- Couple maximum: 610 Nm
- Nombre de tours sans charge: 7.400 r/min
- Pression de travail: 6,2 bar
- Consommation d'air: 112 l/min
- Nombre de coups: 1.200 1/min
- Raccord fileté: 1/4"
- Longueur totale: 179 mm
- Diamètre de tuyau recommandé: 10 mm
- Niveau du bruit: 101,3 dB(A)
- Poids: 2,4 kg



## Clé à choc 1/2" 2.100 Nm

215,-

ART. EG2565

Clé à choc Eagle très puissante. Le couple maximum de cette clé est de 2.100 Nm! Ce qui en fait la clé à choc 1/2" le plus puissante de Eagle, à un prix très compétitif. La EG2565 comprend 3 positions en avant et 1 en arrière. Utilisation droite et gauche.

- Carré d'entraînement: 1/2"
- Couple maximum: 2.100 Nm
- Nombre de tours sans charge: 8.500 r/min
- Pression de travail: 6,2 bar
- Consommation d'air: 158 l/min
- Raccord fileté: 1/4"
- Longueur totale: 159 mm
- Diamètre de tuyau recommandé: 10 mm
- Niveau du bruit: 91,5 dB(A)
- Poids: 1,65 kg



## Clé à choc 1" 3.400 Nm

ART. 9014P-1

Axe extra long 240mm.

Clé à choc extrêmement puissante avec axe rallongé pour un accès facile aux écrous de roue sur les roues jumelées des poids lourds.

Pour usage droite et gauche.

- Carré d'entraînement: 1"
- Couple maximum: 3.400 Nm
- Nombre de tours sans charge: 5.500 r/min
- Pression de travail: 6,3 bar
- Consommation d'air: 283 l/min
- Raccord fileté: 1/2"
- Raccord: Euro 10
- Longueur totale: 586,7 mm
- Longueur d'arbre: 240 mm
- Diamètre de tuyau recommandé: 19 mm
- Niveau du bruit: 114,5 dB(A)
- Poids: 8,5 kg



~~1.443,-~~

1.299,-



**Makita**

## Clé à choc 1/2" 18 V

Cette machine permet 4 réglages de vitesse pour adapter le couple de serrage au travail. Un couple maximum de 330Nm suffit pour les boulons et les écrous jusqu'au M18 (8.8)  
 Cette clé à choc est dotée d'un raccord carré 1/2" avec une bague de friction et un trou pour goupille d'arrêt.  
 Avec Mbox.

- Type de batterie: Li-ion

Art.	Batteries	<del>€ 259,00</del>	€ 245,00
DTW300ZJ	0		
DTW300RTJ	2	<del>€ 509,00</del>	€ 475,00



**IR Ingersoll Rand**

## Clé à choc 1/2" 20 V 5,0 Ah 1.360 Nm avec 2 batteries

ART. 47665717001

Cette clé à choc est un outil super performant ! Couple maximum 1.360 Nm et réglage facile avec 4 positions. Du couple maximum jusqu'au serrage à la main. En plus cette clé à choc sans fil est munie d'une lampe led qui produit un éclairage 360° pour favoriser un bon fonctionnement dans les endroits sombres. Livrée dans une valise solide.

- Type de batterie: Li-ion
- Capacité de batterie: 5,0 Ah
- Carré d'entraînement: 1/2"
- Voltage: 20 V
- Couple maximum: 1.360 Nm
- Nombre de batteries: 2
- Poids: 3,4 kg



~~832,<sup>30</sup>~~

**599,-**



**IR Ingersoll Rand**

## Clé à choc 1" 2 x 20 V 2.850 Nm avec vis longue

ART. W9691-K4E-EU

La mobilité d'une clé à choc sans fil et la force d'une clé à choc 1 pouce ! Idéale pour les endroits où on ne dispose pas toujours d'un compresseur et où on a besoin d'une clé à choc puissante. Couple maximum 2.850 Nm, réglage aisé des différents réglages de couple. Fonctionne sur 2 batteries 20V pour assurer une puissance maximum. Convient pour poids lourds, bus, machines lourdes et applications industrielles. Avec vis 6 pouces. Livrée avec 4 batteries 20V 5,0 Ah et chargeur de batterie.

- Spécifications de batterie: 4 x Li-ion 5 Ah
- Carré d'entraînement: 1"
- Voltage: 20 V
- Couple maximum: 2.850 Nm
- Poids: 18,1 kg



~~1.607,<sup>40</sup>~~

**1.450,-**

**NOUVEAU**



## Kit de purgeur de frein

**73,95**

ART. AT0020

Kit purge de frein avec clapet antiretour. Usage facile par 1 personne sans démonter les roues. Ne goutte pas et empêche l'air de rentrer. Tailles : 7, 8, 9, 10, 11 et 12 mm avec tuyau silicone de 1 mètre.

- Emballage: Valise



## Kit de purgeur de frein

ART. FX0602

Jeu de purge pour système de freinage et embrayage. Avec pièces raccord pour la plupart des types de voiture européens.

**Toolspecial**  
**TOP DEAL**

~~31,40~~

**26,50**



## Purgeur de freins

**51,-**

ART. JL143102000

Purgeur de frein à air comprimé, idéal pour motos, autos et petits bus.

- Contenu: 1,2l





## Lime d'étrier de freins

Lime une seule face pour éviter d'abîmer le soufflet anti-poussière du piston de frein.

Avec grattoir en bout pour éliminer les grosses saletés.

Art.	Longueur de taille	Largeur	Longueur totale	Prix
4968-1	150 mm	12 mm	275 mm	€ 61,70
4968-5	155 mm	10 mm	265 mm	€ 46,50
4968-6	155 mm	10 mm	265 mm	€ 46,50



~~9,95~~

**8,25**

## Brosse pour étrier de freins

ART. FX0605

Brosse acier, modèle étroit, avec manche en plastique pour le nettoyage des étriers de freins.



~~12,60~~

## Jeu de crochets de suspension 2 parties

**10,95**

ART. 4968/2H

Idéal pour accrocher l'étrier de frein à la jambe de suspension lors des travaux sur le système de freinage. Surface traitée avec une isolation par immersion.

- Longueur totale: 190 mm
- Diamètre: 7 mm



~~17,-~~

## Pince à cintrer

**13,95**

ART. FX0612

Pince à cintrer pour conduites carburant, huile et freins en aluminium, acier malléable ou cuivre.

Pour un cintrage sans déformation ni plis.

Convient pour les diamètres 4,75 - 5 - 6 - 8 - 10mm et 3/16 - 1/4 - 5/16 - 3/8 pouces.



# CONTROLE TECHNIQUE



**Toolspecial  
TOP DEALS**



~~105,95~~

~~79,95~~

**99,-**

**67,-**



## Kit de réinitialisation de piston de frein

ART. AT2017

Outil pneumatique de repousse piston d'étrier de freins. Convient pour le rappel des pistons des étriers de freins. Contenu :

- 15 adaptateurs
- appareil de rappel pneumatique.

À utiliser aussi bien avec un filet gauche que droit.



## Kit de réinitialisation de piston de frein 9 adaptateurs

ART. FX0606

Outil de rappel pour piston de frein avec écarteur, vis et 9 adaptateurs. Pour filetage droit et 4WD.

Dans valise de luxe avec garniture EVA au look carbone qui rentre également pour 1/3 dans le tiroir à outils de votre servante d'atelier.



## Kit de réinitialisation de piston de frein

ART. 4970P-1/4.COMBI

Jeu repousse-piston pneumatique avec 3 adaptateurs. Livré avec 3 adaptateurs et le jeu d'adaptateurs 4970/5. Convient pour presque tous les véhicules, du plus petit au plus grand piston.

- Nombre d'adaptateurs: 8

**262,-**



## Kit de réinitialisation de piston de frein

ART. AT1007

Outil de repousse piston d'étrier de frein. Convient pour le rappel des pistons des étriers de freins. Contenu :

- 15 adaptateurs
- 2 ressorts de rappel

À utiliser aussi bien avec un filet gauche que droit.

**31,-**



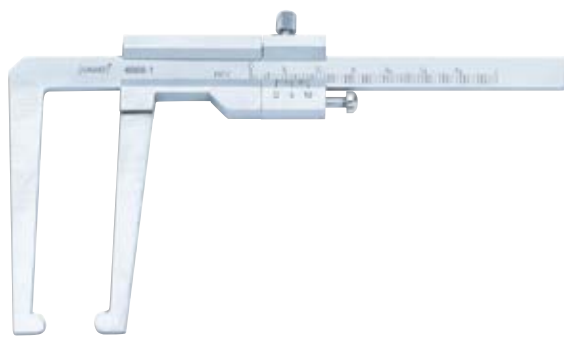

## Jauge d'épaisseur de disque de frein

**157,-**

ART. 4956-1

Pour voitures et motos.  
Livré dans housse de protection en cuir.  
Fabrication allemande.

- Champ de mesure: 0 - 60 mm
- Poids: 150 g
- Longueur de mâchoire: 75 mm



## Pied à coulisse diamètre disque de frein analogique 200 - 400 mm

**94,50**

ART. 4956-4

Définition rapide du diamètre du disque de frein sans démonter la roue, mais à travers l'ouverture de la jante.  
Évite les mauvaises commandes !

- Version: Analogique
- Emballage: Carton
- Champ de mesure: 200 - 400 mm
- Graduation: 1 mm
- Précision: 1 mm
- Longueur de mâchoire: 190 mm
- Longueur: 452 mm



## Jauge d'épaisseur de disque de frein

~~59,50~~  
**50,-**

ART. 4956-3

Mesure l'épaisseur des disques de frein sans démonter les roues.

- Champ de mesure: 0 - 60 mm
- Longueur totale: 395 mm

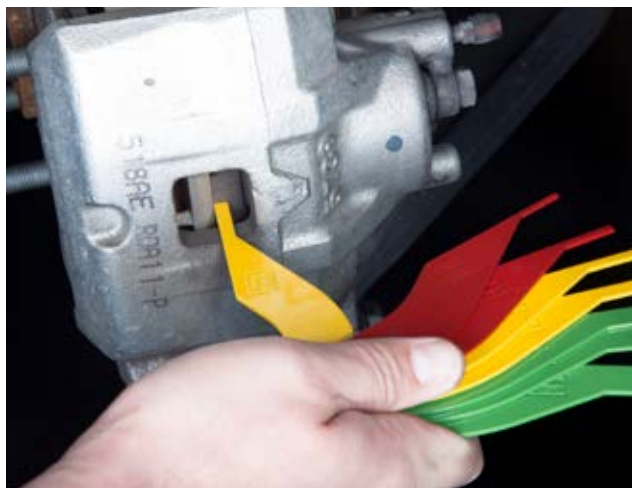

LASER

## Jauge d'épaisseur de plaquette de frein jauge en plastique

~~13,-~~  
**11,-**

ART. 5848

Cette jauge d'épaisseur de plaquette de frein montre clairement combien il reste de millimètres de garniture. Vert c'est 12/10/8 mm, Jaune c'est 6/5/4 mm et Rouge c'est 3/2 mm. Permet de montrer au client combien il reste de garniture sur les plaquettes.

- Matériau: Plastique



LEITENBERGER

## Kit testeur de liquide

**296,95**

ART. AK02\_LR

Quelques minutes suffisent pour contrôler les liquides et pièces vitaux du véhicule de votre client.

Ainsi le kit vous permet de procurer aussitôt un bon conseil à votre client, qui saura où il en est.

Le kit comprend :

- Un réfractomètre FT 2030 pour tester le liquide de refroidissement, le liquide lave-glace, l'Adblue et l'acide de batterie
- Un testeur de liquide de frein EBT 01, avec flacon d'échantillon et pipette.
- Une jauge de profondeur de pneu en cuivre
- Réglage de la buse du lave-glace avec aimant



LEITENBERGER

## Kit adaptateur de liquide de frein

**184,-**

ART. BAK07 UNI

Ces adaptateurs de liquide de frein universels offrent la solution lorsque le bon adaptateur n'est pas disponible. L'adaptateur se fixe sur tous les réservoirs à liquide de frein.

Comprend les adaptateurs suivants :  
 B 706WS, Adaptateur 90° pour l'ouverture de réservoir de liquide de frein Ø 25 à 50mm  
 B 707WS, Adaptateur 90° pour l'ouverture de réservoir de liquide de frein Ø 35 à 70mm

**Toolspecial**  
**TOP DEALS**



LEITENBERGER

## Appareil de remplissage pour liquide de freins

Purgeur de frein pour l'entretien des systèmes de freinage, embrayages et systèmes ABS.

Pour liquides de frein DOT 3, DOT 4, DOT 4 Plus, DOT 5.1.

Caractéristiques :

- Pas de liquide de frein directement dans le purgeur, utilise le réservoir de liquide de frein d'origine.
- Coupure automatique en cas de niveau de liquide bas
- Pression de service réglable de 0,5 à 3,5 bar
- Pas de purge nécessaire lors du changement de récipient
- Découplage sans pression
- Adaptateurs disponibles pour tous véhicules courants

Art.	Avec		Prix
BSG 03 230	-	<del>€ 1.177,00</del>	<b>€ 1.050,00</b>
BSG 03 230 A	Pompe d'aspiration avec sonde	<del>€ 1.259,95</del>	<b>€ 1.125,00</b>



LEITENBERGER

## Jeu d'adaptateurs

**410,-**

ART. BAK 03

Jeu d'adaptateurs 6 pièces avec raccords 90° pour endroits difficiles d'accès. Approprié pour les appareils de remplissage de liquide de frein Leitenberger BSG 03 230 A et BSG 03 230.

Convient pour véhicules européens, asiatiques et américains.

Contenu :

- Adaptateur B 611W
- Jeu d'adaptateurs B 612W
- Adaptateur B 641W
- Adaptateur B 668W
- Adaptateur B 674W
- Coffret en plastique





## Valise avec instruments de mesure freinage

ART. 99.0033.20

Mesure du battement radial ou axial des moyeux et disques de frein.  
Fixation facile et sûre du pied par support en prisme et aimants déclenchables, comprend une bride spéciale au support flexible pour fixation sur base non-ferreux (jambe de suspension aluminium).  
Positionnement exact du cadran de contrôle au moyen d'une marque de tolérance avec anneau externe rotatif et moleté.  
Le jeu comprend une jauge d'épaisseur de disque de frein pour mesurer l'épaisseur et repérer battements et inégalités  
par levier de blocage et régulation de force de mesure par cliquet.  
Coffret robuste en matière plastique.

~~221,<sup>95</sup>~~  
**125,-**



~~53,40~~  
**47,50**

LASER

## Jeu de douilles à choc pour étrier de frein Audi, Porsche et Volkswagen

ART. 7809

Jeu de douilles 1/2" pour les boulons de fixation des étriers de frein des modèles Audi, Porsche et Volkswagen. Comprend les douilles 11,5mm 10 pans, 14mm 7 pans, 15mm 10 pans et 20mm 10 pans.

- Taille de l'entraînement: 1/2"



~~29,50~~  
**26,-**

LASER

## Jeu de douilles à choc pour étrier de frein Opel, PSA, Renault et Smart

ART. 7811

Jeu de douilles 1/2" 5 pans pour systèmes de freinage Bendix et Girling chez Opel, PSA, Renault et Smart. Comprend les douilles 10mm, 12,5mm, 19mm et douille embout 10mm.

- Taille de l'entraînement: 1/2"



LASER

## Douille d'étrier de frein Profil 7 pans

**12,-**

ART. 7517

Douille industrielle avec un profil 7 pans spécial pour travaux sur les étriers de frein de l'Audi Q7.

- Matériau: Molybdène
- Taille de l'entraînement intérieur: 1/2"
- Longueur totale: 50 mm

- Longueur totale: 50 mm



## Douille d'étrier de frein six pans creux 3/8" 7 mm

**16,90**

ART. 2784-1

Douille pour étrier de frein pour freins arrière Classe C Mercedes W204.

- Matériau: Chrome vanadium
- Ouverture de clé: 7 mm
- Taille de l'entraînement intérieur: 3/8"
- Longueur totale: 24 mm





## Pince pour ressort de frein

**42,-**

ART. 796

Pour le dé/montage du ressort de frein pour garniture rivetée. Fabrication allemande.

- Matériau: Chrome vanadium
- Poids: 223 g
- Longueur totale: 215 mm



## Pince pour ressort de frein

**86,-**

ART. 797

Chromé et doté d'un plateau mobile. Convient aux plaquettes de frein rivetées ou collées.

- Matériau: Chrome vanadium
- Poids: 465 g
- Longueur totale: 317 mm



## Outil pour circlips de frein à main Mercedes

ART. 2730

Outil pour le ressort de blocage du frein à main côté mâchoire de frein arrière. Convient pour voitures de tourisme Mercedes, Mercedes Sprinter et Volkswagen LT / Crafter de 1996 à 2016

- Longueur totale: 142 mm



## Pince pour ressort de frein

~~18,95~~  
**16,-**

ART. FX0604

Pince pour fourgons et camions. Avec pièce auxiliaire pour freins Bendix (type avec fixation broche). Capacité 0 - 120mm.

- Longueur totale: 120 mm



## Pince pour coupelle de frein

~~7,95~~  
**6,50**

ART. FX0603

Pince pour démontage et remontage du plateau et de la plaque d'arrêt qui maintient la mâchoire sur les broches. Pour diamètres 12 - 23mm.



## Coupe-tubes 3 - 19 mm

~~11,30~~  
**10,-**

ART. FX0614

Coupe-tube petite taille très pratique pour travaux sous la voiture ou autres endroits d'accès restreint. Capacité 3 - 19mm.

- Capacité: 3 - 19 mm



## Jeu de douilles de sonde lambda 7 pièces

ART. AT1061

Kit de 7 clés à embout pour sonde lambda.  
Contenu : 22 - 27 - 29 mm, 1.1/16" et 3 types 7/8"



~~43,<sup>75</sup>~~  
**35,-**



GEDORE

## Douille de sonde lambda

ART. KL-0132-82 A

Pour la dépose et l'installation de sondes lambda au six pans profond.  
Avec tête flexible, extra solide et fine.

- Ouverture de clé: 22 mm
- Poids: 480 g
- Longueur totale: 280 mm



~~54,-~~  
**50,-**

LASER

## Jeu de douilles pour capteur de gaz d'échappement

ART. 7337

Ce kit permet de démonter la plupart des capteurs d'échappement (EGT) des voitures de tourisme, utilitaires et poids-lourds.  
Le jeu comprend des douilles droites et 90° dans les tailles 13, 14 et 17 mm.

- Taille de l'entraînement intérieur: 3/8"



~~84,<sup>50</sup>~~  
**75,-**



# CLIMATISATION



WRECO

## Kit réparation Spring Lock

61,-

ART. SK44

Pour travaux d'entretien sur les raccords Spring Lock

- Applicable avec: Audi, VW, Citroën, Chrysler, Ford, Hyundai, Peugeot, PSA, Renault, Opel, GM, Vauxhall, Seat et Skoda



WRECO

## Détecteur de fuite de gaz

635,-

ART. 8885100124

Sensibilité constante du capteur pendant toute sa durée de vie. Réglage supplémentaire pour les environnements à forte contamination (compartiment moteur p.ex.).

- Convient pour: gaz de formation



WRECO

## Thermomètre digital de climatisation

44,-

ART. 8885100072

Petit thermomètre pratique pour une mesure rapide, précise et sans contact de la température de l'air.

Écran extra grand pour une lecture aisée.

Temps de réponse élevé et temps de mesure très court.

Avec sonde 213mm.

Idéal pour tester les systèmes de climatisation des voitures.

- Longueur de sonde: 213 mm



WRECO

## Thermomètre digital de climatisation

145,-

ART. 8885100127

Avec 2 capteurs et câble 3 mètres et un support avec ventouse pour le pare-brise. Mesure les températures minimum, maximum et moyennes.

- Convient pour le mesurage des températures d'écoulement des ouvertures d'écoulement
- Convient pour climatisations deux zones
- Champ de mesure: -200 - +1.050 °C



# CLIMATISATION



WRECO

## Assortiment de joints toriques 500 pièces pour R134a et R1234yf

ART. SK31

En cas de réparation, de remplacement d'un composant ou de nettoyage TOUJOURS changer les joints toriques. Nettoyer l'endroit où loge le joint torique et enduire le joint d'un lubrifiant.  
Pour utilitaires et transporters.

**209,-**



WRECO

## Assortiment de joints toriques 330 pièces pour R134a

ART. SK32

En cas de réparation, de remplacement d'un composant ou de nettoyage TOUJOURS changer les joints toriques. Nettoyer l'endroit où loge le joint torique et enduire le joint d'un lubrifiant.

- Applicable avec: Poids lourds

**105,-**



WRECO

## Adaptateur de flacon R-134a

ART. 8885400129

Adaptateur de raccordement du flacon de réfrigérant réutilisable avec bague d'étanchéité. Haute pression.

- Convient pour: les cylindres 12 kg contenant du réfrigérant R-134a.
- Version: Haute pression

**9,-**



WRECO

## Adaptateur de flacon R-1234yf

ART. 4440600148

Adaptateur pour gros raccord cylindre.

- Convient pour: réfrigérant R-1234yf
- Version: Haute pression

**17,-**



WRECO

## Raccord rapide R-134a

ART. 8885400227

Pour raccords de service difficiles d'accès.

- Convient pour: les systèmes de climatisation R-134a.
- Version: Haute pression

**89,-**



WRECO

## Raccord rapide R-1234yf

ART. 8885400340

Pour raccords de service difficiles d'accès.

- Convient pour: Systèmes de climatisation R-1234yf
- Version: Haute pression

**105,-**



# REVISION



**POUR LES TÂCHES  
LES PLUS  
EXIGEANTES**



**Graisse blanche 400 ml**

ART. 31217

**11,50**

Cette graisse blanche puissante à action rapide offre une excellente protection contre la corrosion. La graisse offre une lubrification longue durée et ne colle pas, elle est donc très efficace sur les surfaces verticales.



**Nettoyant freins 500 ml**

ART. 49975/NBA

**6,95**

Ce spray nettoyant est très efficace pour éliminer graisse, huile et crasse et ne laisse pas de résidus. Convient pour freins, embrayages, pignons et autres composants. Action immédiate et séchage rapide.



**Spray nettoyant contacts**

ART. 49368/25NBA

**400 ml**

**11,50**

Ce spray de contact élimine huile, crasse, liquides et résidus d'oxydation des appareils électroniques. Le produit pénètre jusqu'aux endroits difficiles d'accès et sèche rapidement sans laisser de traces.



**Huile dégrissante 400 ml**

ART. 49348/25NBA

**11,50**

Ce solvant puissant et rapide pénètre rapidement entre les pièces grippées. S'utilise sur le métal, les alliages, le caoutchouc, le bois, le plastique et la plupart des peintures à des températures entre -20°C et +90°C.



**Spray lubrifiant sec au**

ART. 49394/25NBA

**PTFE 400 ml**

**11,50**

Ce spray contient le lubrifiant régulier PTFE pour une meilleure lubrification à des températures élevées et sous haute pression. Le film lubrifiant sec et transparent n'attire ni poussière ni crasse ni huile.



**Spray lubrifiant au silicone**

ART. 49377/25NBA

**400 ml**

**11,50**

Ce spray aux silicones incolore aux excellentes propriétés lubrifiantes résiste aux saletés et protège contre l'humidité. Il évite le grippement et supporte une forte contrainte de compression. Température d'utilisation entre -35° et +200°C.

# REVISION

**POUR LES TÂCHES  
LES PLUS  
EXIGEANTES**



**Graisse blanche au lithium**  
ART. 49390/44NBA **400 ml** **11,50**

Cette graisse blanche au lithium haute qualité est une solution plus épaisse qui offre une lubrification longue durée et qui ne fait pas de gouttes ni ne coule. Résiste aux températures de -18°C à +145°C. Convient pour le métal.



**Spray lubrifiant serrures**  
ART. 31462/NBA **100 ml** **5,45**

Ce spray développé spécialement pour les serrures convient pour toutes les serrures à l'intérieur comme à l'extérieur, ainsi que les serrures de voiture, de vélo et tous autres véhicules.



**Spray lubrifiant au PTFE**  
ART. 49396/25NBA **400 ml** **11,50**

Ce spray contient le lubrifiant régulier PTFE pour de meilleures propriétés lubrifiantes et nettoyantes. Le film lubrifiant huileux formé réduit la friction et l'usure et prolonge la durée de vie des outils et des appareils.



**Nettoyant universel 500 ml**  
ART. 49392/25NBA **11,50**

Ce spray nettoyant à action rapide élimine graisse, huile et crasse sans laisser de résidus. Convient pour la plupart des surfaces et particulièrement pour les surfaces métalliques.



**Huile de coupe 400 ml**  
ART. 49109/NBA **11,50**

Cette huile de coupe a un excellent effet lubrifiant et est très efficace pour réduire la surchauffe lors du perçage, du fraisage, de la coupe, etc. Adhérence parfaite par la couche de mousse formée et appropriée pour tous les métaux.



**Graisse universelle**

La graisse Haute Performance Multifonction WD-40 est une graisse universelle épaissie de sulfonate de calcium. Températures entre -30°C et +140°C (jusqu'à +180°C avec des intervalles de temps limités).

Art.	Contenu	Prix	Art.	Contenu	Prix
311077	400 g	€ 14,00	311075	150 g	€ 10,95



# REVISION

WD-40

## Multispray 450 ml



ART. 311218

Avec ce multi-spray, vous tenez simultanément 5 produits entre vos mains. Protège le métal contre la rouille et la corrosion, met fin aux sifflements et grincements, desserre les composants rouillés ou bloqués et refoule l'humidité. Silicoles, sans résine ni téflon.

- Contenu: 450 ml
- Unité d'emballage: 20
- Emballage: Bombe aérosol

~~9,95~~  
**8,50**



WD-40

## Multispray 400 ml

**13,55**



ART. 31692

Le multispray WD-40® protège contre la rouille et la corrosion, pénètre dans les pièces grippées, chasse l'humidité et lubrifie pratiquement tout. Élimine même la graisse, les salissures et bien plus, de la plupart des surfaces. Sans silicoles ni résine ni téflon.

La buse longue et fine de 18cm s'adapte à la forme voulue.

Ceci permet d'atteindre les endroits difficiles d'accès ou les endroits qui demandent une grande précision.

Idéale pour les travaux de précision.

- Contenu: 400 ml
- Emballage: Bombe aérosol
- Unité d'emballage: 6



WD-40

## Multispray 250 ml

**7,85**

ART. 31577

Avec ce multi-spray, vous tenez simultanément 5 produits entre vos mains. Protège le métal contre la rouille et la corrosion, met fin aux sifflements et grincements, desserre les composants rouillés ou bloqués et refoule l'humidité. Silicoles, sans résine ni téflon.

- Contenu: 250 ml
- Unité d'emballage: 12

- Emballage: Bombe aérosol



V-COIL



## Kit réparation de bouchon de carter

Application:

- Réparation du filetage usé ou abîmé des bouchons de carter.
- Réparation des trous filetés non approuvés
- Pour un filetage solide et durable
- Avec HexTap OS
- Avec bouchon de carter et bagues d'étanchéité en cuivre ou aluminium
- Matériau: Bague de fermeture OS en cuivre (Cu)

Art.	Type	Calibre filetage	Emballage	Prix
19125BST	Type A	M13 x 1,5	Cassette plastique	€ 49,95
19126BST	Type A	M15 x 1,5	Cassette plastique	€ 49,95
19127BST	Type B	M17 x 1,5	Cassette plastique	€ 49,95
19128BST	Type B	M20 x 1,5	Cassette plastique	€ 49,95

## Kit réparation de bouchon de carter M20 x 1,5

ART. 19128BST

Application:

- Réparation du filetage usé ou abîmé des bouchons de carter.
- Réparation des trous filetés non approuvés
- Pour un filetage solide et durable
- Avec HexTap OS
- Avec bouchon de carter et bagues d'étanchéité en cuivre ou aluminium
- Matériau: Bague de fermeture OS en cuivre (Cu) en aluminium (Al)

VÖLKEL

## Kit réparation de filetage M12 x 1.25, M12 x 1.5, M14 x 1.25 et M14 x 1.5

219,-

ART. 48647BST

Jeu 11 pièces pour la réparation des tiges filetées des roues.

Le jeu comprend une douille pour écrou de roue et des outils de coupe pour réparer les filetages extérieurs et intérieurs.

Le filetage intérieur se taille avec le HexTap double face accompagné de la clé à fourche ou douille embout fournie.

La valise en métal comprend une liste pratique du contenu.

Contenu :

Écrous-filière Hexagon

- M12 x 1.25
- M12 x 1.5
- M14 x 1.25
- M14 x 1.5

Tarauds double face, multidrive:

- M12 x 1.25
- M12 x 1.5
- M14 x 1.25
- M14 x 1.5
- Clé à fourche 8x10mm
- Dop 36 mm x 1/2"
- Douille embout 4mm x 1/2"

- L x L x H: 335 x 133 x 58 mm
- Calibre filetage: M12 x 1.25, M12 x 1.5, M14 x 1.25 et M14 x 1.5





## Brosse disque

Brosse rotative pour usage machine. Brosse compacte, souple et résistante grâce aux fils ondulés enduits laiton.  
Pour éliminer rouille, corrosion, vernis, peintures de base et barbes.

- Matériau: Acier enduit 0,75% de carbone

Art.	Dimension	Diamètre	Épaisseur de fil	Diamètre de broche	Type de fil	Prix											
BDER 9348	50 x 0,3 mm	50 mm	0,3 mm	6 mm	Grossier	€ 4,80											
BDER 9349	50 x 0,2 mm	50 mm	0,2 mm	6 mm	Fin	€ 5,00											
BDER 9448	60 x 0,3 mm	60 mm	0,3 mm	6 mm	Grossier	€ 5,25											
BDER 9449	60 x 0,2 mm	60 mm	0,2 mm	6 mm	Fin	€ 5,50											
BDER 9548	75 x 0,3 mm	75 mm	0,3 mm	6 mm	Grossier	€ 6,25											
BDER 9549	75 x 0,2 mm	75 mm	0,2 mm </tr <tr> <td>BDER 9648</td> <td>100 x 0,3 mm</td> <td>100 mm</td> <td>0,3 mm</td> <td>6 mm</td> <td>Grossier</td> <td>€ 7,35</td> </tr> <tr> <td>BDER 9649</td> <td>100 x 0,2 mm</td> <td>100 mm</td> <td>0,2 mm</td> <td>6 mm</td> <td>Fin</td> <td>€ 7,85</td> </tr>	BDER 9648	100 x 0,3 mm	100 mm	0,3 mm	6 mm	Grossier	€ 7,35	BDER 9649	100 x 0,2 mm	100 mm	0,2 mm	6 mm	Fin	€ 7,85
BDER 9648	100 x 0,3 mm	100 mm	0,3 mm	6 mm	Grossier	€ 7,35											
BDER 9649	100 x 0,2 mm	100 mm	0,2 mm	6 mm	Fin	€ 7,85											



## Brosse pinceau

Une brosse flexible et compacte qui résiste bien à la fatigue. Idéale pour un usage sur perceuses (à colonne) pour éliminer la rouille, la corrosion, la peinture, la peinture de fond et les ébarbures.

- Matériau: Acier enduit 0,75% de carbone

Art.	Type de fil	Épaisseur de fil	Diamètre	Diamètre de broche	Prix
BBC 9078	Grossier	0,30 mm	26 mm	6 mm	€ 7,30
BBC 9079	Fin	0,20 mm	26 mm	6 mm	€ 7,55



## Brosse métallique ronde

Brosse ronde en acier pour usage machine. Brosse compacte, souple et résistante grâce aux fils ondulés enduits laiton.  
Pour éliminer rouille, corrosion, vernis, peintures de base et barbes.

- Matériau: Acier enduit 0,75% de carbone

Art.	Dimension	Diamètre	Épaisseur de fil	Diamètre de broche	Type de fil	Prix
BTE 9268	75 x 0,3 mm	75 mm	0,3 mm	6 mm	Grossier	€ 7,75
BTE 9269	75 x 0,2 mm	75 mm	0,2 mm	6 mm	Fin	€ 8,00



## Brosse métallique

Brosse à main en acier avec dos en bois et poils en inox. Pour éliminer rouille, corrosion, vernis, peintures de base et barbes.

- Matériau: Acier inox

Art.	Nombre de rangées	Épaisseur de fil	Longueur de filetage	Longueur totale	Prix
MS 3000P	3	0,40 mm	30 mm	290 mm	€ 7,60
MS 4000P	4	0,40 mm	30 mm	290 mm	€ 8,90
MS 5000P	5	0,40 mm	30 mm	290 mm	€ 11,30



## Brosse métallique

Brosse avec une lame en fer courbée et un manche en plastique. Les poils de brosse ondulés garantissent une brosse flexible et compacte qui résiste bien à la fatigue. Convient pour éliminer la rouille, la corrosion, la laque, les peintures de base et les ébarbures.

Art.	Matériau	Nombre de rangées	Épaisseur de fil	Longueur de filetage	Dimension de brosse	Longueur totale	Prix
VIP 1000F	Acier enduit 0,75% de carbone	1	0,35 mm	28 mm	123 x 16 mm	255 mm	€ 4,80
VIP 1000V	Laiton	1	0,30 mm	28 mm	123 x 16 mm	255 mm	€ 10,70



**BST**

## Jeu de mèches étagées 4 - 30 mm

**129,-**

ART. KA300350

3 pièces.

Kit comprenant 3 forets filetés (4 - 12, 4 - 20, 6 - 30 mm)

- Diamètre: 4 - 30 mm
- Unité d'emballage: 1



**IRWIN**  
Industrie Tool

## Mèche étagée

Forage étagé de feuilles de métal avec goujure simple. L'aplanissement de la tige permet un contrôle maximal et évite que la mèche ne glisse dans le mandrin.

- Matériau: Acier molybdène
- Dimension de tige: 10 mm

Art.	Diamètre rayon	Nombre d'étages	Prix
10502852	6 - 18 mm	7	€ 40,00
10502853	4 - 22 mm	10	€ 58,00
10502855	5 - 28,3 mm	10	€ 87,00
10502854	5 - 35 mm	13	€ 92,00



**BST**

## Foret à dépointer

Foret à dépointer avec une longue durée de stabilité grâce à la qualité HSS-Cobalt. Utilisez toutefois toujours de la pâte de forage.

- Convient pour: Métal
- Matériau: HSS/cobalt

Art.	Diamètre	Longueur	UDC	Prix
283-0060	6 mm	66 mm	1	€ 16,00
283-0080	8 mm	79 mm	1	€ 19,00
283-0100	10 mm	89 mm	1	€ 25,75



# REVISION



## Jeu d'extracteurs de vis M5 - M16

ART. 49-U-B

Pour le desserrage des vis et des boulons cassés, avec extracteurs de boulons. Forets hélicoïdaux et canons de perçage HSS pour un perçage facile, même en cas de pièces cassées et de trous profonds.

- Convient pour: M5 - M16
- Poids: 920 g



**TS Toolspecial**  
**TOP DEAL**

~~232,<sup>20</sup>~~  
**159,-**



## Jeu d'extracteurs de vis M5 - M14

**147,<sup>50</sup>**

ART. 841/25

Kit complet de 25 pièces pour enlever aisément et rapidement les vis brisées.

- Convient pour: M5 - M14
- Matériau: HSS
- Emballage: Valise en plastique



## Jeu d'extracteurs de vis M5 - M16 et 3/16" - 9/16"

ART. FX0707

Jeu d'extracteurs de vis cassées.

Pour cassures en surface et en profondeur.

Avec douilles de guidage pour perçage jusqu'à 25mm de profondeur

Pour vis M5 - M6 - M7 - M8 - M9 - M10 - M12 - M14 - M16 en 3/16 - 1/4 - 9/32 - 5/16 - 11/32 - 3/8 - 7/16 - 1/2 - 9/16

- Convient pour: M5 - M6 - M7 - M8 - M9 - M10 - M12 - M14 - M16 en 3/16" - 1/4" - 9/32" - 5/16" - 11/32" - 3/8" - 7/16" - 1/2" - 9/16"



**TS Toolspecial**  
**TOP DEAL**

~~82,<sup>50</sup>~~  
**69,<sup>95</sup>**



# REVISION



## Casse-écrous

Casse-écrous mécanique. Pour casser les écrous qu'il n'est plus possible de dévisser jusqu'à la catégorie de qualité 6.

Art.	Diamètre intérieur	Diamètre extérieur	Poids	Prix
55-0	M2 - M6	4 - 10 mm	100 g	€ 65,00
55-1	M6 - M12	10 - 18 mm	220 g	€ 78,00
55-2	M12 - M18	19 - 27 mm	440 g	€ 85,00
55-3	M18 - M24	19 - 27 mm	660 g	€ 109,00



## Casse-écrous

Casse-écrous avec double action de rupture pour écrous des catégories de qualité 5, 6 et 8. Construction pensée jusque dans les moindres détails, forgé proprement en matrice, traité avec précision sur les installations de production les plus modernes, soigneusement trempé et purgé, monté avec compétence et testé en charge, effectivement qualité KUKKO. Made in Germany.

Art.	Diamètre intérieur	Diamètre extérieur	Poids	Prix
54-2	M6 - M18	10 - 27 mm	470 g	€ 95,00
54-3	M12 - M24	17 - 36 mm	715 g	€ 122,00



## Casse-écrous M4 - M14

ART. 56-1

Casse-écrous hydraulique. Pour casser les écrous qu'il n'est plus possible de dévisser dans les catégories de qualité 5, 6, 8 et 10. Le double coudage permet également d'utiliser l'outil quand l'espace disponible est très limité. Grâce à l'hydraulique, peu de force à l'usage est nécessaire.

- Diamètre intérieur: M4 - M14
- Diamètre extérieur: 7 - 24 mm
- Poids: 760 g

~~315,<sup>20</sup>~~

**209,-**



## Jeu de casse-écrous

ART. K-55-B-C

Jeu de casse-écrous mécaniques.

- Coupe très nette par biseautage.
- Le ciseau Kukko est doté d'un revêtement TiN pour augmenter la dureté (pour une durée de vie 4 fois plus longue).
- Taille: 10 - 36 mm
- Calibre filetage: M6 - M24
- Emballage: Valise

~~457,<sup>50</sup>~~

**309,-**





KRAFTWERK

## Jeu de douilles à choc Torx long 1/2" 12 pièces

ART. 3084

Kit de 12 embouts pour impacts lourds comprenant :

- Embouts pour impacts lourds pour tournevis Torx T10 - T15 - T20 - T25 - T27 - T30 - T40 - T45 - T50 - T55 - T60 - T70
- Taille de l'entraînement intérieur: 1/2"
- Matériau: Chrome molybdène
- Longueur de douille de tournevis: 78 mm

**94,-**



KRAFTWERK

## Jeu de douilles à choc six pans creux long 1/2" 12 pièces

ART. 3086

Kit de 12 embouts pour impacts lourds. Kit comprenant :

- Embouts pour impacts lourds pour tournevis pour vis à six pans creux 3 - 4 - 5 - 6 - 7 - 8 - 9 - 10 - 12 - 14 - 16 - 17 mm
- Taille de l'entraînement intérieur: 1/2"
- Matériau: Chrome molybdène
- Longueur de douille de tournevis: 78 mm

**87,-**



KRAFTWERK

## Jeu de douilles à choc denture multiple long 1/2" 10 pièces

ART. 3087

Kit de 10 embouts d'impact comprenant :

- Embouts d'impact multidentés pour tournevis M4 - M5 - M6 - M8 - M9 - M10 - M12 - M14 - M16 - M18
- Taille de l'entraînement intérieur: 1/2"
- Matériau: Chrome molybdène
- Longueur de douille de tournevis: 78 mm

**88,-**



KRAFTWERK

## Jeu de douilles à choc Ribe long 1/2" 10 pièces

ART. 3089

Kit comprenant :

- Embouts pour tournevis Ribe M5 - M6 - M7 - M8 - M9 - M10 - M11 - M12 - M13 - M14
- Taille de l'entraînement intérieur: 1/2"
- Matériau: Chrome molybdène
- Longueur de douille de tournevis: 78 mm

**85,-**

**NOUVEAU**



## Assortiment de douilles industrielles 1/2" 40 pièces

ART. AT3032

Contenu :

- 19 douilles à choc longues 1/2" 9 - 30 mm
- 19 douilles à choc courtes 1/2" 9 - 30 mm
- 1 rallonge 1/2" 125mm
- 1 joint de cardan à choc 1/2"
- Taille de l'entraînement: 1/2"

~~128,<sup>95</sup>~~

**99,-**



KRAFTWERK

## Jeu de douilles à choc 1/2" 16 pièces

ART. 380005

Kit de 16 clés à embouts d'impact dans un solide coffre en plastique.  
Les embouts ont une indication de dimension claire.

Kit comprenant :

Embouts d'impact à six pans 10 - 11 - 12 - 13 - 14 - 15 - 16 - 17 - 18 - 19 - 21 - 22 - 23 - 24 mm.

- Taille de l'entraînement intérieur: 1/2"
- Matériau: Chrome molybdène

~~117,-~~

**75,-**





## Clé dynamométrique

Précision  $\pm 3\%$  de la valeur de la graduation (dans le sens de fonctionnement) (5107-3 CT  $\pm 4\%$  de précision)

Large gamme d'applications pour un serrage des vis de manière contrôlée pour applications pneumatiques, véhicules à deux roues, voitures de tourisme, véhicules utilitaires et diverses applications dans l'industrie et l'artisanat.

Bague d'étanchéité optimisée pour une protection optimale contre les corps étrangers.

Une aide au réglage avec des encoches pour un guidage optimisé du technicien garantit un réglage sûr et rapide du couple souhaité en tournant simplement la poignée.

Possibilité de montage pour les assemblages de câbles à travers les ouvertures sur le pivot de verrouillage.

Graduation bien lisible avec un contraste élevé par texte gravé au laser sur la coque.

- DIN / ISO: 6789-2:2017

Art.	Taille de l'entraînement	Champ de réglage	Longueur	Échelle	Prix
5107-3CT	1/4"	1 - 9 Nm	234 mm	0,1 Nm	€ 184,00
5108-3CT	1/4"	2,5 - 25 Nm	234 mm	0,25 Nm	€ 184,00
5110-3CT	3/8"	10 - 60 Nm	320 mm	0,5 Nm	€ 163,00
5111-3CT	3/8"	20 - 120 Nm	375 mm	1 Nm	€ 165,00
5121-3CT	1/2"	20 - 120 Nm	421 mm	1 Nm	€ 176,00
5122-3CT	1/2"	40 - 200 Nm	519 mm	1 Nm	€ 186,00
5123-3CT	1/2"	60 - 320 Nm	628 mm	2 Nm	€ 204,00
5145-3CT	3/4"	300 - 800 Nm	1.271 mm	2,5 Nm	€ 674,00



**KRAFTWERK**

## Clé dynamométrique

Précision  $\pm 4\%$  de la valeur d'échelle (dans le sens de fonctionnement)

Affichage clair.

Graduation en Nm et Lbf/ft pour un réglage précis.

Livré avec certificat d'étalonnage dans un fourreau de rangement en matière plastique.

- DIN / ISO: DIN 6739 / ISO 6789

Art.	Taille de l'entraînement	Champ de réglage	Longueur	Échelle	Prix
3231	1/4"	2,5 - 12 Nm	285 mm	0,05 Nm	€ 83,00
3232	1/4"	4 - 20 Nm	275 mm	0,05 Nm	€ 80,00
3233	3/8"	10 - 60 Nm	360 mm	0,125 Nm	€ 80,00
3234	3/8"	25 - 125 Nm	420 mm	0,25 Nm	€ 89,00
3235	1/2"	40 - 200 Nm	460 mm	0,5 Nm	€ 100,00
3236	1/2"	65 - 335 Nm	520 mm	0,75 Nm	€ 110,00
3237	3/4"	160 - 800 Nm	1.040 mm	2 Nm	€ 575,00

# REVISION



## Collier pour segments

Sangle en acier feuillard qui se place autour du piston par le haut pour une bonne position du piston avec les segments.  
Avec 2 sangles à cliquet.

Art.	Capacité	<del>Prix</del>	Prix
FX0257	53 - 125 mm	<del>18,25</del>	€ 15,50
FX0258	90 - 175 mm	<del>19,70</del>	€ 16,75



## Pince pour segments de piston

~~7,45~~  
**6,25**

ART. FX0242

Pince à segments universelle pour segments d'une épaisseur de 1,5 - 6mm.  
Ouverture de bec maximum 35mm.

- Zone de serrage: 34 mm
- Épaisseur: 1,5 - 6 mm



## Pince pour segments de piston

**142,-**

ART. 794 U-3

Pince pour la compression des segments de piston pour moteurs refroidis à l'air et à l'eau.

- Zone de serrage: 70 - 100 mm
- Matériau: Chromé
- Longueur totale: 302 - 332 mm
- Poids: 570 g



## Pince pour segments de piston

**46,50**

ART. 790-1 A

Pince pour segment de piston pour le montage et le démontage des segments de piston.

- Zone de serrage: 65 - 110 mm
- Matériau: Acier spécial
- Longueur totale: 240 mm
- Poids: 288 g



# REVISION

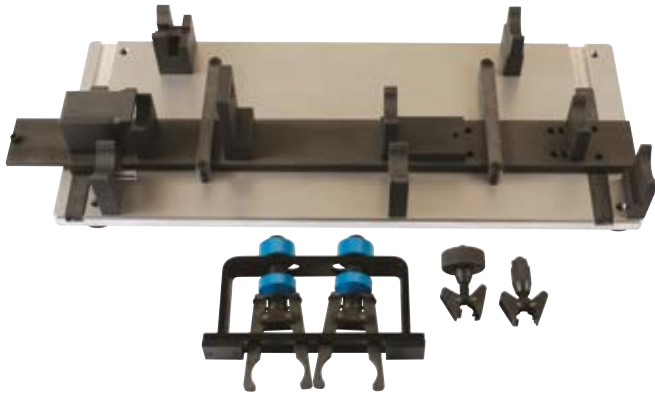

LASER

## Kit d'outils de révision de culasse VAG et Porsche

ART. 6253

Outil essentiel pour la révision de la culasse des moteurs diesel Common Rail de Porsche et de Volkswagen. Assure l'installation correcte des arbres à cames. Pour : moteurs VAG Common Rail 1.6, 2.0, 2.7, 3.0, 4.0 et 4.2.



~~1.546,<sup>90</sup>~~  
**1.250,-**

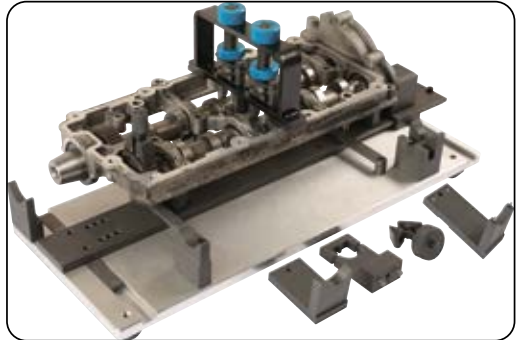

AT

## Kit pour (dé)montage des bourrages/joints SPI de vilebrequins et arbre à cames.

ART. AT70961

Jeu universel pour le montage et le démontage des anneaux de retenue. Pour anneaux de vilebrequin et d'arbre à cames. Fait en polymère renforcé de fibres. Convient pour anneaux de retenue de 21,5 à 64 mm.

**99,-**



**NOUVEAU**

REBLOGE

## Règle en acier

ART. SR600

Règle en acier pour mesurer la planéité des culasses et autres objets droits. Usage facile par les trous en combinaison avec jauges d'épaisseur et ruban d'épaisseur.

**125,-**



LETENBERGER

## Testeur de fuite de cylindre

**417,-**

ART. DRV 05 BENZ

Testeur de fuite de cylindre pour établir un diagnostic rapide pour e.a. les segments de piston, les joints de soupape et le joint de culasse par cylindre.

Ce testeur se branche facilement sur le trou de bougie du cylindre pour pressuriser la chambre de compression.

Une perte de pression supérieure à 23% indique une fuite, tandis que le son de l'air qui s'échappe permet de déterminer rapidement la pièce usée.

D'autres adaptateurs (également pour moteurs diesel) sont disponibles sur demande.

- Carburant: Essence
- Adaptateurs: M10x1 - M12x1,25 - M14x1,25



LETENBERGER

## Détecteur de fuite de culasse

**153,95**

ART. LT 200.2

Testeur de fuite du joint de culasse avec 2 chambres de test. Avec ballon d'aspiration en caoutchouc pour l'aspiration rapide de gaz. Boîte, y compris flacon de liquide de test LT02.

- Carburant: Essence et diesel

LETENBERGER

## Liquide de détecteur d'étanchéité de cylindre

**12,50**

ART. LT 02

Liquide d'essai pour utiliser e.a. avec le détecteur de fuite de culasse LT 200.2.

- Contenu: 250 ml



# REVISION



## Kit compressiomètre diesel

ART. FX0252

Ce kit vous permet de tester rapidement la compression des moteurs diesel avec une grande précision. Le manomètre clairement lisible est doté d'une échelle graduée en Bar comme en PSI. Le kit comprend une valve de purge de sorte qu'un nouveau test peut se faire sans aucun problème et sans démontage. Les nombreux adaptateurs permettent une application très large. Avec raccord rapide coudé et rallonge pour les adaptateurs et un tuyau flexible. E.a. pour Citroën, Peugeot, Volvo, Mercedes CDI, VW, Opel, Toyota, Ford, Mazda, BMW, Renault et Audi. Livré dans valise de luxe avec garniture EVA look carbone, qui peut se loger également comme 1/3 du tiroir à outils de votre servante.

- Champ de mesure: 0 - 68 bar



~~225,-~~

**190,-**



## Kit manomètre essence et diesel

ART. FX35025

Kit manomètre numérique pour véhicules essence et diesel qui rend superflu tous les autres kits ! À présent les résultats des tests se sauvegardent, s'impriment et se partagent !

Ce kit permet non seulement de mesurer la compression, mais aussi la pression de l'huile, du turbo, du système de refroidissement et du carburant, ainsi que les fuites de cylindre et la dépression.

Le jeu comprend :

- Écran tactile 7"
- Capteur de mesure -1 à 3 bar
- Capteur de mesure 0 à 300 bar
- Adaptateur de compression universel essence
- Adaptateur de compression universel diesel
- Tous les adaptateurs nécessaires pour effectuer d'autres mesures
- Fil USB
- Valise de rangement en plastique
- Type de batterie: Li-ion 3,7 V 2,0 Ah
- Champ de mesure: -1 à 300 bar



~~1.367,-~~

**1.160,-**

100 AUTOMATEN  
LEITENBERGER

## Compressiomètre essence et diesel

ART. KP BT01

Mesurer la compression et recevoir les informations via Bluetooth. Branchez le testeur de compression avec le bon adaptateur. Connectez-vous sur l'application gratuite. Mesurez la compression alors que vous êtes dans la voiture pour la démarrer. Lisez les données directement. Le jeu est livré sans les adaptateurs, il suffit d'utiliser les adaptateurs réguliers de Leitenberger.

- Champ de mesure: 0 - 60 bar
- Carburant: Essence et diesel
- Emballage: Valise en plastique



**690,-**





# REVISION



## Jeu de dégoujonneuses 4 pièces

ART. AT8133

Jeu de 4 dégoujonneuses.  
Contenu : M10x 1,5 - M10x 1,25 - M8 x 1,25 et M6 x 1,0.

- Emballage: Valise en plastique
- Convient pour: M6 - M10



~~72,<sup>80</sup>~~  
**58,-**



## Jeu de dégoujonneuses 4 pièces

ART. FX0745

Kit de dégoujonneuses pour bloc-cylindres.  
6 - 8 - 10 - 12mm.  
Dans valise de luxe avec garniture EVA au look carbone  
qui rentre également pour 1/9 dans le tiroir à outils de votre  
servante d'atelier.

- Convient pour: 6 - 12 mm



~~44,<sup>60</sup>~~  
**37,-**



## Dégoujonneuse

Permet de préserver le filet de vis pendant le vissage et le dévissage des goujons.

- Entraînement six pans: 21 mm
- Carré d'entraînement: 1/2"

Art.	Calibre filetage	Prix
844-10	M10	€ 29,95
844-12	M12	€ 29,50
844-8	M8	€ 24,95



# REVISION



## Pince à ressort de soupape

ART. FX0210

Lève-soupape universel pour moteurs avec ressorts de soupapes situés en profondeur.  
Réglage progressif.  
Pour voitures de tourisme, fourgons et camions légers.  
Hauteur de cadre avec levier 395mm, largeur de cadre 295mm.  
2 pièces de pression.

- Zone de serrage: 13 - 340 mm



~~50,-~~  
**42,50**



## Pince à ressort de soupape

ART. FX0211

Lève-soupape universel pour la dépose des ressorts de soupape sans démonter la culasse.  
Pour la presque totalité des types de moteurs avec arbre à cames en tête.  
Réglage optimal.

~~52,95~~  
**45,-**



## Pince à ressort de soupape

ART. 792-1

Compresseur de ressort de soupape avec bec interchangeable droit et courbé.

- Matériau: Acier spécial
- Ouverture de serrage: 75 - 225 / 45 - 195 mm
- Longueur totale: 290 mm
- Poids: 1339 g

~~108,-~~  
**95,-**



## Pince à ressort de soupape

ART. AT1304

Lève-soupape pour le remplacement des joints de tige de soupape.  
Livré avec les adaptateurs de 16, 19, 23, 25 et 30 mm.

- Applicable avec: Moteurs plus petits dans voitures et motos

~~53,50~~  
**42,-**



## Rodoir de soupapes

Rodoir de soupapes avec manche en bois et ventouse. Fabrication allemande.

Art.	Diamètre	<del>Prix</del>	Prix
795-1	20 mm	<del>€ 8,40</del>	€ 7,50
795-2	25 mm	<del>€ 8,40</del>	€ 7,50
795-3	30 mm	<del>€ 8,50</del>	€ 7,50
795-4	37 mm	<del>€ 9,40</del>	€ 8,50



## Pince pour joint de queue de soupape

ART. FX0209

Pince universelle pour pose ou dépose simple des anneaux de retenue d'huile et profils caoutchouc situés en profondeur, sans les abîmer.

- Longueur: 275 mm

~~17,50~~  
**14,50**



**Recommandé**

## Perceuse à colonne TB 14 T

ART. 01-1026

**410,-**

Le moteur en aluminium est équipé d'un entraînement de courroie trapézoïdale. Table en fonte coulée à fentes en T, vérin avec roulements à billes de précision. Livré standard avec capuchon de protection de mandrin et protection de poulie avec micro switch.

- Capacité de perçage: 14 mm
- Mandrin: 1 - 13 mm
- Prise d'arbre: B 16
- Nombre de tours sans charge: 620 - 2.620 r/min
- Distance intermédiaire: 130 mm
- Course utile: 65 mm
- Table: pivotant 45°
- Voltage: 230 V
- L x L x H: 300 x 510 x 690 mm
- Poids: 26 kg



**Recommandé**

## Perceuse à colonne TB 16 T

ART. 01-1031

**536,-**

La perceuse de table comprend: Un bouton d'arrêt d'urgence spécial et un interrupteur marche/arrêt. Une table lourde avec fentes en T, donc moins de mouvement. Une manivelle solide. Un levier à trois rayons pour une meilleure prise. La table est facile à basculer au moyen d'un levier sur le devant

- Capacité de perçage: 16 mm
- Mandrin: 1 - 16 mm
- Prise d'arbre: MK 2
- Nombre de tours sans charge: 300 - 2.550 r/min
- Distance intermédiaire: 155 mm
- Course utile: 65 mm
- Table: pivotant 45°
- Voltage: 230 V
- L x L x H: 400 x 570 x 920 mm
- Dimension de table: 245 x 245 x 16 mm
- Poids: 36 kg



**Recommandé**

## Étau pour perceuse 125 mm

ART. 28-2000

**75,-**

Pince de forage pour serrage des pièces à travailler sur perceuses ou supports de forage. Conception légère avec boîtier en fonte. Boîtier permettant de percer/ forer à travers. Mâchoires en acier munies de prismes.

- Largeur de mâchoire: 125 mm
- Plage de serrage: 100 mm
- Poids: 5,5 kg



**Recommandé**

## Étau pour perceuse 150 mm

ART. 28-2001

**75,-**

Pince de forage pour serrage des pièces à travailler sur perceuses ou supports de forage. Conception légère avec boîtier en fonte. Boîtier permettant de percer/ forer à travers. Mâchoires en acier munies de prismes.

- Largeur de mâchoire: 150 mm
- Plage de serrage: 100 mm
- Poids: 7 kg





BOSCH

## Perceuse à colonne SB 25 S

ART. 01-1046

La machine comprend:

- Un bouton d'arrêt d'urgence spécial et un interrupteur marche/arrêt
- Une manivelle solide
- Un levier à trois rayons pour une meilleure prise
- Diamètre de colonne 80mm.
- Capacité de perçage: 25 mm
- Mandrin: 1 - 16 mm
- Prise d'arbre: MK 3
- Nombre de tours sans charge: 280 - 2.380 r/min
- Distance intermédiaire: 175 mm
- Course utile: 85 mm
- Voltage: 400 V
- L x L x H: 380 x 660 x 1.560 mm
- Poids: 65 kg

**852,-**



BOSCH

## Perceuse à colonne SB 32 S

ART. 01-1051

La machine comprend:

- Un bouton d'arrêt d'urgence spécial et un interrupteur marche/arrêt
- Une manivelle solide
- Une table lourde, donc moins de mouvement. Un levier à trois rayons pour une meilleure prise
- Capacité de perçage: 32 mm
- Mandrin: 1 - 16 mm
- Prise d'arbre: MK 4
- Nombre de tours sans charge: 150 - 2.450 r/min
- Distance intermédiaire: 215 mm
- Course utile: 120 mm
- Voltage: 400 V
- L x L x H: 400 x 720 x 1.700 mm
- Dimension de table: 300 x 290 x 16 mm
- Poids: 95 kg

**1.175,-**



BOSCH

## Chevalet à rouleau

ART. 1570035

Servante à rouleau réglable en hauteur de manière continue, avec structure en acier très stable. Sûre et robuste grâce au rouleau en acier zingué massif.

- Capacité: 700 kg
- Hauteur: 610 - 920 mm
- Largeur: 350 mm
- Poids: 20 kg

**170,-**



BOSCH

## Table à rouleaux

ART. 1570030

Table à rouleaux réglable en hauteur de manière continue, avec structure en acier très stable. Sûre et robuste grâce aux rouleaux en acier zingué massif. Usage universel pour notamment les scies circulaires, les scies à ruban et les machines à bois. Structure en acier très stable.

- Capacité: 500 kg
- Longueur de piste: 1650 mm
- Largeur: 395 mm
- Poids: 56 kg
- Hauteur: 665 - 1140 mm

**348,<sup>50</sup>**

**Bosch**

## Meuleuse d'établi

Double meuleuse avec puissant moteur silencieux reposant sur roulement à billes. Doté d'un boîtier en aluminium et de supports fixes stables et réglables. Livrée de série avec disque de meulage préliminaire et disque de meulage de finition.

- Voltage: 230 V

Art.	Type	Diamètre	Puissance	Nombre de tours sans charge	Prix
1550055	DSA 150	150 mm	370 W	2.850 r/min	€ 180,00
1550060	DSA 200	200 mm	550 W	2.580 r/min	€ 284,00
05-1096	DSA 250	250 mm	750 W	2.850 r/min	€ 335,00



**Makita**

## Meuleuse d'établi

ART. GB602

Meuleuse d'établi avec éclairage et verres de protection rabattables ; l'un des verres est muni d'une loupe. Idéale pour les travaux d'entretien et de réparation.

- Raccord/prise: 12,7 mm
- Diamètre: 150 mm
- Nombre de tours: 2.850 r/min
- Puissance: 250 W
- Voltage: 230 V
- L x L x H: 375 x 205 x 286 mm
- Poids: 9,4 kg

**199,-**



**Bosch**

## Support pour meuleuse

ART. 56-1042

Socle avec compartiments de rangement. Pour la hauteur correcte de l'appareillage MAXX et pour toujours avoir les accessoires corrects à portée de la main. Socle doté d'une construction métallique. Convient pour : meuleuses.

- L x L x H: 280 x 290 x 830 mm
- Poids: 15 kg

**145,-**



**Makita**

## Meuleuse coudée 230 V 125 mm 1.100 W

ART. 9565HR

**125,-**

- Meuleuse durable et sûre au système SJS breveté.
- Avec sécurité anti-redémarrage et soft start.
- Protection optimale contre la poussière grâce aux joints labyrinthe et interrupteur étanche aux poussières.
- Diamètre de disque: 125 mm
- Puissance: 1.100 W
- Voltage: 230 V
- Nombre de tours sans charge: 12.000 r/min
- Raccord/prise: M14
- Blocage d'arbre: Oui
- Sécurité de redémarrage: Oui
- Longueur de câble: 2,5 m
- L x L x H: 299 x 140 x 111 mm
- Poids: 2,3 kg



**metabo**

## Meuleuse coudée 230 V 125 mm 1.100 W

ART. 610035000

**89,-**

Meuleuse d'angle universelle avantageuse munie du système Metabo M-Quick pour un changement de disque rapide sans outils. Rebond minimisé grâce au débrayage de sécurité Metabo S-Automatic et protection anti-redémarrage après coupure de courant.

- Diamètre de disque: 125 mm
- Puissance: 1.100 W
- Voltage: 230 V
- Nombre de tours sans charge: 12.000 r/min
- Raccord/prise: M14
- Longueur de câble: 4 m
- Poids: 2,2 kg



**metabo**

## Meuleuse coudée 230 V 125 mm 1.350 W

ART. 603627000

**160,-**

Meuleuse d'angle robuste et puissante au rendement le plus élevé de sa catégorie. Équipé du moteur Marathon de Metabo pour une longue durée de vie et plus de couple. En plus la meuleuse est équipée du système M-Quick Metabo qui permet de changer le disque aisément sans avoir besoin d'outils.

- Diamètre de disque: 125 mm
- Puissance: 1.350 W
- Voltage: 230 V
- Nombre de tours sans charge: 11.000 r/min
- Raccord/prise: M14
- Longueur de câble: 4 m
- Poids: 2,4 kg



# OUTILS ELECTRIQUES



GESIPA

## Pistolet de rivetage AccuBird

ART. 1434898

Pistolet à rivets aveugles électro-mécanique AccuBird avec batterie Li-ion 14.4 Volt pour usage fréquent.

Contenu : pistolet, batterie, chargeur rapide, valise et 4 buses.

- Convient pour: à 5,0 mm
- Course utile: 20 mm
- Force de pose: 10.000 N
- Poids: 2,2 kg
- Emballage: Valise métal



~~804,<sup>50</sup>~~  
**710,-**



GESIPA

## Pistolet de rivetage AccuBird Pro CAS

ART. 1679661

Pistolet à riveter AccuBird Pro nouveau muni d'une batterie Li-Ion 18 V/2,0 Ah CAS interchangeable. Le moteur sans balais plus une traction de 13.000 N assurent une installation rapide des rivets jusqu'à 6mm. Ainsi l'AccuBird Pro est 4 fois plus rapide que les machines sans fil comparables, et peut se comparer aux pistolets à riveter pneumatiques.

- Convient pour: 2,4 à 6 mm
- Course utile: 25 mm
- Force de pose: 13.000 N
- Poids: 2,1 kg
- Emballage: Valise en plastique

~~969,<sup>90</sup>~~  
**875,-**



GESIPA

## Pistolet de rivetage Birdie CAS

ART. 1746720

Riveteuse sans fil petite taille, rapide et pratique de Gesipa. La Gesipa Birdie est la riveteuse sans fil la plus légère et la plus petite dans sa catégorie. Avec sa force de traction de 10.000 N et sa course d'outil 25mm la riveteuse est extrêmement rapide et pose des rivets aveugles de tous matériaux jusqu'à 5mm. Les becs de serrage se changent sans outils et comportent des codes couleur pour faciliter le choix.

Livrée avec une seule batterie CAS 2,0 Ah dans une mallette en matière plastique.

- Convient pour: jusqu'à 5 mm
- Course utile: 25 mm
- Force de pose: 10.000 N
- Poids: 1,3 kg
- Emballage: Valise en plastique

~~775,<sup>20</sup>~~  
**725,-**



GESIPA

## Pistolet écrou aveugle

ART. 1457414

Pistolet à écrous aveugles électro-mécanique FireBird avec batterie Li-ion 14.4 Volt pour usage fréquent sans fil.

Pistolet, valise, batterie, chargeur rapide, tiges filetées et buses M4, M5 et M6

- Convient pour: M3-M6 inox, jusqu'à M8 acier et M10 alu
- Force de pose: 13.000 N
- Poids: 2,3 kg
- Emballage: Valise métal

~~1.443,<sup>20</sup>~~  
**1.099,-**





metabo

## Perceuse/visseuse 12 V 2,0 Ah 2 batteries

ART. 600080500

**134,-**

Perceuse-visseuse sans fil compacte et légère PowerMaxx BS d'une forme extrêmement courte pour multi-usages. Broche de perçage à six pans creux pour embouts de vissage pour le travail sans mandrin. Éclairage intégré pour l'éclairage du poste de travail. Avec une boucle de ceinture pratique, à fixer à droite ou à gauche. Indication de capacité pour le contrôle de la condition de charge.

- Type de batterie: Li-ion
- Nombre de batteries: 2
- Voltage: 12 V
- Capacité de batterie: 2,0 Ah
- Mandrin: 1 - 10 mm
- Perçage acier: 10 mm
- Perçage bois: 18 mm
- Moment de serrage sur matériau doux: 34 Nm
- Moment de serrage sur matériau dur: 17 Nm
- Nombre de tours sans charge: 0 - 360 / 0 - 1.400 r/min
- Couple réglable: 0,5 - 5 Nm
- Poids: 0,75 kg



metabo

## Perceuse/visseuse 18 V 2,0 Ah 2 batteries

ART. 602321500

**175,-**

Machine compacte avec moteur sans brosse. Comprend une lumière de travail intégrée. Livrée avec 2 batteries Ah 2,0 Ah, chargeur et valise.

- Type de batterie: Li-ion
- Nombre de batteries: 2
- Voltage: 18 V
- Capacité de batterie: 2,0 Ah
- Mandrin: 1,5 - 13 mm
- Perçage acier: 10 mm
- Perçage bois: 20 mm
- Moment de serrage sur matériau doux: 25 Nm
- Moment de serrage sur matériau dur: 50 Nm
- Nombre de tours sans charge: 1.800 r/min



makita

## Perceuse/visseuse 12 V 2,0 Ah 2 batteries

ART. DF333DSAJ

**179,-**

Machine légère et compacte pour petits travaux légers. Avec poignée ergonomique et moteur sans brosse. Livré avec batteries, chargeur et Mbox.

- Type de batterie: Li-ion
- Nombre de batteries: 2
- Voltage: 12 V
- Capacité de batterie: 2,0 Ah
- Mandrin: 0,8 - 10 mm
- Perçage acier: 10 mm
- Perçage bois: 21 mm
- Moment de serrage sur matériau doux: 14 Nm
- Moment de serrage sur matériau dur: 30 Nm
- Nombre de tours sans charge: 1700 r/min



makita

## Perceuse/visseuse sans fil 2,0 Ah 2 batteries

ART. DF347DWAE

**169,-**

Série d'entrée de gamme à plateforme de batterie pour un usage régulier non quotidien. Attention ! Cette batterie est non interchangeable avec les machines de la plateforme CXT, LXT ou XGT. 2 fonctions : vissage et perçage.

- Type de batterie: Li-ion
- Nombre de batteries: 2
- Voltage: 14,4 V
- Capacité de batterie: 2,0 Ah
- Mandrin: 1 - 10 mm
- Perçage acier: 10 mm
- Perçage bois: 25 mm
- Moment de serrage sur matériau doux: 15 Nm
- Moment de serrage sur matériau dur: 30 Nm
- Nombre de tours sans charge: 0 - 400 / 0 - 1400 r/min





**Makita**

## Pistolet à air chaud 1.600 W

**75,-**

ART. HG5030K

Pistolet à air chaud, réglable 2 positions et déplacement d'air. Convient pour le décapage à la flamme, l'échauffement et le soudage. Livré standard avec différentes buses.

- Puissance: 1.600 W
- Température: 350 - 500 °C
- Production d'air: 300 - 500 l/min
- Voltage: 230 V
- Poids: 0,56 kg



**melabo**

## Pistolet à air chaud 1.600 W

**82,-**

ART. 601067000

Pistolet à air chaud avec face de pose antiglisse et commande facile par la poignée revêtue de matière antiglisse et design ergonomique. Convient pour le décapage sans poussière des vieilles couches de peinture sur le bois et le métal, le séchage des couches de peinture, les surfaces enduites, le dégivrage des conduites d'eau, le sertissage des embouts de câble et diverses réparations.

- Puissance: 1.600 W
- Température: 300 - 500 °C
- Production d'air: 240 / 450 l/min
- Voltage: 230 V
- Longueur de câble: 2,2 m
- Poids: 0,6 kg



**Makita**

## Pistolet à air chaud 18 V sans batterie

**155,-**

ART. DHG180ZK

Pistolet à air chaud sans fil avec une plage de température jusqu'à 550 °C. Idéal pour chauffer les gaines thermorétractables, les feuilles thermorétractables ou les tubes en matière plastique. Le pistolet comprend un bouton de verrouillage pour un usage en continu et s'utilise en position verticale et horizontale, ce qui permet de libérer les mains. Livré avec différentes buses.

- Voltage: 18 V
- Type de batterie: Li-ion
- Nombre de batteries: 0
- Température: 550 °C
- Production d'air: 200 l/min
- Poids: 0,67 kg



**NOUVEAU**

**Toolspecial TOP DEAL**

**GYS**

## Pistolet à air chaud avec affichage digital 1.500 W

~~57,<sup>50</sup>~~  
**51,-**

ART. 066311

Pistolet à air chaud à réglage numérique. Grâce au réglage précis de la température plus de risque de brûler la pièce à travailler.

- Puissance: 1.500 W
- Température: 100 - 650 °C
- Production d'air: 450 l/min
- Voltage: 220 V
- Poids: 0,56 kg



**TS Toolspecial  
TOP DEALS**



## Appareil de chauffage par induction 2.400 W

~~1.394,-~~  
**995,-**

ART. 048812

Le GYSDUCTION AUTO est un système de chauffe puissant et ultra rapide. Idéal pour les travaux de carrosserie, les travaux mécaniques et les travaux de maintenance.

- décoller tous les adhésifs, logos, baguettes et moulures
- retirer les vitrages collés (lunette arrière, vitres latérales, vitres de toit, etc.)
- enlever les anti-gravillons et les joints d'étanchéité
- débloquer les pièces mécaniques (boulons, écrous, bougies, injecteurs, etc.)
- débosser les impacts légers sur la carrosserie, sans besoin de retoucher la peinture.

Le pack AUTO MECA convient parfaitement pour tous travaux mécaniques.

- Puissance: 2.400 W
- Voltage: 230 V
- Fusible réseau: 16 A
- Fréquence: 35 -> 100 kHz



## Appareil de chauffage par induction 2.400 W

~~2.019,-~~  
**1.400,-**

ART. 053380

Le GYSDUCTION AUTO COMPLET est un système de chauffe par induction, puissant et instantané de GYS. Idéal en carrosserie, mécanique et maintenance. Cet appareil de chauffage par induction est livré avec les accessoires suivants :

**Inducteur adhésif** : Pour un décollage facile des moulures de porte, monogrammes et logos, tout comme les adhésifs publicitaires et décoratifs.

**Inducteur vitre** : Pour décoller les tôles soudo-collées, décaper les anti-gravillons et déposer les vitres collées.

**Inducteur de dégrillage** : Pour chauffer et débloquer les pièces mécaniques en quelques secondes tels que boulons/écrous, brides d'échappement, rotules de direction, etc.

**Inducteur spirale** : Pour chauffer et débloquer boulons et écrous grippés.

**Cales de démontage** : En complément des inducteurs les cales sont indispensables pour déposer les logos, les moulures et l'anti-gravillon des bas de caisse.

- Puissance: 2.400 W
- Voltage: 230 V
- Fusible réseau: 16 A
- Fréquence: 35 -> 100 kHz



## Inducteur adhésif

~~294,-~~  
**230,-**

ART. 053359

Inducteur adhésif pour GYSDUCTION AUTO.



## Inducteur vitre

~~294,-~~  
**236,-**

ART. 053373

Inducteur vitre pour GYSDUCTION AUTO.



## Outil de déblocage par induction

~~238,-~~  
**193,-**

ART. 053366

Outil de déblocage par induction pour GYSDUCTION AUTO.

**Toolspecial**  
**TOP DEALS**



## Appareil de chauffage par induction 2.400 W

~~2.458,-~~  
**1.700,-**

ART. 048775

Le GYSDUCTION AUTO PROLINER est un système de chauffe par induction, puissant et instantané de GYS. Idéal en carrosserie, mécanique et maintenance. Cet appareil de chauffage par induction est livré avec les accessoires suivants :

**Inducteur adhésif** : Pour un décollage facile des moulures de porte, monogrammes et logos, tout comme les adhésifs publicitaires et décoratifs.

**Inducteur vitre** : Pour décoller les tôles soudo-collées, décaper les anti-gravillons et déposer les vitres collées.

**Inducteur de dégrippage** : Pour chauffer et débloquer les pièces mécaniques en quelques secondes tels que boulons/écrous, brides d'échappement, rotules de direction, etc.

**Inducteur spirale** : Pour chauffer et débloquer boulons et écrous grippés.

**Cales de démontage** : En complément des inducteurs les cales sont indispensables pour déposer les logos, les moulures et l'anti-gravillon des bas de caisse.

Avec pédale, chariot et support.

- Puissance: 2.400 W
- Voltage: 230 V
- Fusible réseau: 16 A
- Fréquence: 35 -> 100 kHz



## Appareil de chauffage par induction 2.400 W

~~2.727,70~~  
**1.950,-**

ART. 056978

Le GYSDUCTION AUTO COMPLETE + est un appareil de chauffe par induction puissant et instantané de GYS. Cet appareil est idéal pour les travaux de carrosserie, les travaux mécaniques et les travaux de maintenance. Livré avec les accessoires suivants :

**Inducteur adhésif** : Pour un décollage facile des moulures de porte, monogrammes et logos, tout comme les adhésifs publicitaires et décoratifs.

**Inducteur vitre** : Pour décoller les tôles soudo-collées, décaper les anti-gravillons et déposer les vitres collées.

**Inducteur de dégrippage** : Pour chauffer et débloquer les pièces mécaniques en quelques secondes tels que boulons/écrous, brides d'échappement, rotules de direction, etc.

**Inducteur spirale** : Pour chauffer et débloquer boulons et écrous grippés.

**Cales de démontage** : En complément des inducteurs les cales sont indispensables pour déposer les logos, les moulures et l'anti-gravillon des bas de caisse.

**Inducteur débosselage** : Pour le débosselage sans peinture de dommages (mineurs) à n'importe quel endroit de la carrosserie.

- Puissance: 2.400 W
- Voltage: 230 V
- Fusible réseau: 16 A
- Refroidissement: Air
- Longueur de câble 230 V: 2 m
- Longueur de câble d'induction: 2,5 m



## Inducteur spirale

~~662,90~~  
**523,-**

ART. 054783

Inducteur spirale pour GYSDUCTION.



## Jeu de cales de démontage

~~9,40~~  
**7,-**

ART. 051294

Pour enlever moulures, logos et revêtements anti-gravillons.



## Inducteur débosselage

~~319,-~~  
**266,-**

ART. 054776

Inducteur débosselage pour GYSDUCTION AUTO.





**Weller**

## Fer à souder 30 W

**36,-**

ART. WLIR3023C

Fer à souder de Weller avec Halo Ring™ LED nouveau, qui assure un éclairage optimal pendant les travaux de soudage. La poignée ergonomique assure précision, bonne prise et confort, nécessaires pour un soudage de précision. Son support sécurité intégré et ses pannes de soudage faciles à changer en font le fer à souder parfait et polyvalent pour tous vos travaux de soudage.

- Température: 427 °C
- Voltage: 230 V
- Longueur de câble: 1,5 m
- Puissance: 30 W
- Panne à souder: 0,8 mm

**Weller**

## Fer à souder 80 W

**47,-**

ART. WLIR8023C

Fer à souder de Weller avec Halo Ring™ LED nouveau, qui assure un éclairage optimal pendant les travaux de soudage. La poignée ergonomique assure précision, bonne prise et confort, nécessaires pour un soudage de précision. Son support sécurité intégré et ses pannes de soudage faciles à changer en font le fer à souder parfait et polyvalent pour tous vos travaux de soudage.

- Température: 427 °C
- Voltage: 230 V
- Longueur de câble: 1,5 m
- Puissance: 80 W
- Panne à souder: 10 mm



**Weller**

## Fer à souder modèle lourd 120 W

**84,-**

ART. 0056807699

Appareil à souder robuste, pour les utilisateurs professionnels et les travaux industriels légers. Cet appareil à souder s'adapte parfaitement à la main.

- Voltage: 230 V
- Puissance: 120 W
- Température: 500 °C



**GYS**

## Pompe à déssouder

**7,-**

ART. 040380

Cette pompe d'aspiration d'étain permet de réaliser les joints de soudure plus nets.

Pendant ou après le travail de soudure vous aspirez le produit liquide superflu, pour ne garder que l'étain à l'endroit souhaité.

Même les joints mal faits déjà durcis peuvent être corrigés en chauffant l'endroit et aspirer l'étain liquide.



## Fil à souder étain/cuivre 99/1 0,7 mm

ART. 6312630

Fil à souder à noyau de résine à ne pas utiliser en combinaison avec un flux liquide. Nettoyez régulièrement le fer ou pistolet à souder avec un produit de nettoyage pour fers à souder. Éliminer soigneusement les restes de flux liquide avec de l'alcool.

- Étain / Cuivre: 99 / 1
- Type: Noyau de résine
- Résistance à la température: 90 °C
- Longueur: 4 m
- Diamètre: 0,7 mm

6,-



## Fil à souder électro-étain/cuivre 99/1 1,5 mm

ART. 6312623

Fil à souder à noyau de résine à ne pas utiliser en combinaison avec un flux liquide. Nettoyez régulièrement le fer ou pistolet à souder avec un produit de nettoyage pour fers à souder. Éliminer soigneusement les restes de flux liquide avec de l'alcool.

- Étain / Cuivre: 99 / 1
- Type: Noyau de résine
- Résistance à la température: 90 °C
- Longueur: 3 m
- Diamètre: 1,5 mm

7,75



## Fil à souder électro-étain/cuivre 99/1 1,5 mm

ART. 6312624

Fil à souder à noyau de résine à ne pas utiliser en combinaison avec un flux liquide. Nettoyez régulièrement le fer ou pistolet à souder avec un produit de nettoyage pour fers à souder. Éliminer soigneusement les restes de flux liquide avec de l'alcool.

- Étain / Cuivre: 99 / 1
- Type: Noyau de résine
- Résistance à la température: 90 °C
- Longueur: 3 m
- Diamètre: 1,5 mm

9,50



## Liquide de soudure universel sans acide

ART. 1230005

Le raccord de recouvrement ou de tuyau peut avoir un recouvrement maximal de 5 fois l'épaisseur de paroi du matériau à raccorder. Convient pour : le soudage doux de tous métaux (à l'exclusion de l'aluminium).

- Contenu: 80 ml
- Type: S-39
- Régime de température: 75 - 375 °C

4,-



## Recharge de gaz

ART. 0051616099

Bouteille de recharge de gaz / Iso-butane.  
Convient pour :  
fer à souder 0051606599, type WP 2 Pyropen Jr.G

- Contenu: 75 ml
- Unité d'emballage: 1

6,60



## Laine de laiton pour pointe de soudure avec support silicone

ART. WLACCB5H-02

Avec la laine de laiton dans support silicone de chez Weller il est facile d'éliminer les résidus de soudure des pointes de soudure sans utiliser de l'eau. Mettez la pointe de soudure dans la laine de laiton pour la nettoyer et éviter la formation de rouille. Vous prolongerez ainsi la durée de vie de la pointe de soudure. Le support silicone avec couche antidérapante augmente la stabilité de l'outil pour plus de sécurité.

10,90



MIG/MAG WELDING GUIDE			
	Steel 0.6/0.8 AC/DC	Steel 0.8/0.9 No gas	Alu 0.8/0.8 Ar
0.8 mm	3-5.5 M/A	3-6 M/A	6-7 M/A
1.0 mm	4-5.5 A/D	3.5-4.5 A/D	5-7 M/A
1.5 mm	4.5-6 B/P	4.5-5.5 B/D	7-8 M/A
2.0 mm	4.5-6 C/M/A	5-5.5 C/T	8-10 B/C
2.5 mm	6-8 F/M/A	6-8 F/M/A	9-10 C/E



## Poste à souder MIG/MAG 30-140 A

**649,-**

ART. 032248

Petit poste de soudage au rendement élevé. La technologie inverter EASYMIG utilisée permet à ce poste MIG/MAG de réaliser un rendement de 140 A en 230 V monophasé. De par son poids de même pas 10 kg ce poste très pratique est facile à transporter. Utilisable également avec fil fourré avec gaz, et comme poste de soudage électrique aux électrodes. Avec torche MIG/MAG, pince de masse, porte-électrode et une poche comprenant un tuyau à gaz et un tube de contact 0,9 mm.

- Version: EASYMIG 150
- Courant de soudage: 30 - 140 A
- Épaisseur de fil de soudure: 0,6 - 0,8 mm<sup>2</sup>
- Voltage: 230 V
- Dimensions: 400 x 200 x 330 mm
- Poids: 9,6 kg



## Poste à souder TIG 10-160 A

**953,-**

ART. 062054

Poste de soudage TIG très compact qui permet de réaliser des joints de soudure de bonne qualité sur métaux doux et inoxydables. Grâce au panneau de commande bien agencé les différents paramètres et programmes de soudage peuvent être ajustés aisément. Livré avec la torche GYS TIG17DB, une pince de masse et un porte-électrode pour soudage MMA.

Puissance secondaire : Assure un arc de soudage optimal et un courant continu en toutes positions.

TIG DC: Pour un résultat de soudage de bonne qualité sur les métaux comme l'acier, l'acier inoxydable, le cuivre et les alliages de cuivre

TIG DC Pulse: Procure une température optimale du bain de fusion et donc approprié pour les travaux sur tôles fines (à partir de 0,3mm)

SPOT: Pour un soudage par points facile et précis de tôles fines

Types d'amorçage : HF sans contact ou LIFT par contact

Gestions de gâchette : 2T, 4T et 4T LOG

- Version: PROTIG 161 DC HF
- Courant de soudage: 10 - 160 A
- Épaisseur d'électrode: 1 - 2,4 mm
- Voltage: 230 V
- Dimensions: 360 x 160 x 280 mm
- Poids: 7,5 kg





## Poste à souder MIG/MAG 10 - 200 A

ART. 075122

Le E1 GYS AUTO est un poste de soudage 200 A synergétique monophasé, conçu spécialement pour travaux de carrosserie. L'appareil est équipé d'un panneau de commande intuitif coloré pour un soudage parfait de l'acier et de l'aluminium, même sur des tôles très fines. Les synergies comprennent également le soudage dur aux fils CuSi3 et CuAl8.

- Version: E1 GYS AUTO
- Courant de soudage: 10 - 200 A
- Épaisseur de fil de soudure: 0,6 - 1,2 mm<sup>2</sup>
- Voltage: 230 V
- Dimensions: 740 x 490 x 780 mm
- Poids: 40,5 kg



~~2.294,<sup>10</sup>~~

**1.699,-**



## Poste à souder TIG 10-200 A

ART. 063945

Le PROTIG 201 AC/DC est la solution pour le soudeur TIG professionnel. Cet appareil est équipé de la technologie Inverter la plus moderne pour l'assemblage sans problèmes de toutes sortes de matériaux comme l'acier, l'inox, l'aluminium, le cuivre et le titane. Le PROTIG 201 AC/DC offre 6 fonctions différentes de soudage TIG et 2 fonctions de soudage MMA.

Livré avec torche SR26DB, pince de masse, porte-électrode et kit accessoires TIG.

- Version: PROTIG 201 AC/DC FV
- Courant de soudage: 10 - 200 A
- Épaisseur d'électrode: jusqu'à 4 mm
- Voltage: 230 V
- Dimensions: 240 x 410 x 360 mm
- Poids: 15 kg



~~2.233,<sup>80</sup>~~

**1.799,-**





## Masque de soudage 3 - 11

**30,-**

ART. 064997

Ce masque de soudeur Techno 11 True Color est essentiel pour la sécurité. Il protège le visage et les yeux du soudeur contre les UV, l'infrarouge et les projections. Dès l'amorçage le masque passe automatiquement de l'état clair à l'état teinté en une fraction de seconde. Le masque est muni d'un bandeau de serre-tête et protège entièrement le visage et le cou.

- Convient pour: MMA 10 > 150 / TIG 10 > 175 / MIG-MAG 10 > 200
- Teinte: 3 - 11
- Vitesse de commutation: 0,6 ms
- Dimensions d'écran: 98 x 35 mm
- Poids: 420 g



## Masque de soudage 9 - 13

**55,-**

ART. 065048

Ce masque de soudeur Techno 9/13 True Color est essentiel pour la sécurité. Il protège le visage et les yeux du soudeur contre les UV, l'infrarouge et les projections. Dès l'amorçage le masque passe automatiquement de l'état clair à l'état teinté en une fraction de seconde. Le masque est muni d'un bandeau de serre-tête et protège entièrement le visage et le cou.

- Convient pour: MMA 5 > 400 / TIG 5 > 300 / MIG-MAG 5 > 400
- Teinte: 9 - 13
- Vitesse de commutation: 0,3 ms
- Dimensions d'écran: 92 x 42 mm
- Poids: 440 g



## Masque de soudage 9 - 13

**139,-**

ART. 043909

Casque de soudage réglable au champ de vision large. Réglage de la teinte (9 - 13), de la sensibilité et de la temporisation et réglage spécifique pour le meulage. Dimensions de l'écran 100 x 60mm.

- Convient pour: MMA 5 > 400 / TIG 5 > 250 / MIG-MAG 5 > 400
- Teinte: 9 - 13
- Vitesse de commutation: 0,08 ms
- Dimensions d'écran: 100 x 60 mm
- Poids: 580 g



## Masque de soudage 5 - 13

**231,-**

ART. 037236

Casque de soudage haut de gamme avec écran XXL, technologie TRUECOLOR et réglage numérique avec fonction mémoire. Une visibilité parfaite et couleurs réelles grâce à l'écran large LCD True Color (100 x 83mm). Temps de commutation 0,10 ms. Réglage 7 teintes et réglage de la sensibilité et du temps de commutation avec réglage spécifique pour le meulage.

- Convient pour: MMA 5 > 400 / TIG 2 > 250 / MIG-MAG 5 > 400
- Teinte: 5 - 9 / 9 - 13
- Vitesse de commutation: 0,10 ms
- Dimensions d'écran: 100 x 83 mm
- Poids: 590 g





044203

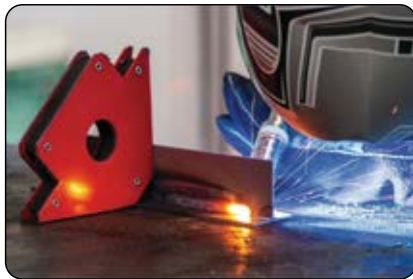

## Aimant de soudure

Aimant de soudage pour angles de 45°, 90° et 135°.

Art.	Force magnétique	Prix
044203	19 kg	€ 9,00
044302	20 kg	€ 16,00



## Aimant de soudure



**53,-**

ART. 049666

La pince de masse magnétique peut être fixée sur une partie infime poncée (moins de 2mm).

Grâce à son aimant la pince de masse peut être utilisée en toutes positions, horizontales ou verticales.



## Fil à souder

Convient pour l'acier.

Art.	Épaisseur	Diamètre	Emballage	UDC	Prix
5193086111	0,6 mm <sup>2</sup>	200 mm	Rouleau	1	€ 37,50
5193086128	0,8 mm <sup>2</sup>	200 mm	Rouleau	1	€ 30,30
5193086135	1 mm <sup>2</sup>	200 mm	Rouleau	1	€ 28,50
5193086104	0,9 mm <sup>2</sup>	100 mm	Rouleau	1	€ 19,50



## Baguette de soudure

Matériau de soudage pour soudage TIG de l'acier non allié.

Art.	Épaisseur	Longueur	UDC	Emballage	Prix
087224	1,6 mm	330 mm	60	Blistre	€ 7,00
087248	1,6 mm	330 mm	60	Blistre	€ 11,50





## Ponceuse 50 mm en 75 mm

ART. EG1060

**120,-**

Machine légère et compacte. Très appropriée pour les petites réparations. Utilisation confortable par le matériau composite. Livrée avec un disque support 75mm. Disque support 50mm disponible séparément.

- Diamètre de disque: 50 + 75 mm
- Consommation d'air: 57 l/min
- Nombre de tours sans charge: 15.000 r/min
- Raccord fileté: 1/4"
- Niveau du bruit: 89 dB
- Longueur: 109 mm
- Poids: 0,46 kg



## Cisaille à tôle

ART. EG320

**125,-**

Ciseau à tôle pneumatique avec poignée pistolet et boîtier composite.

- Capacité de coupe: 1,6 mm
- Pression de travail: 6 bar
- Consommation d'air: 85 l/min
- Raccord fileté: 1/4"
- Longueur: 240 mm
- Poids: 1 kg

**TS Toolspecial  
TOP DEALS**



## Polisseuse mini

~~202,<sup>70</sup>~~

**185,-**

ART. 9033M-9

Mini Tools de HAZET comprend une série de petits outils pratiques d'une grande fiabilité basé sur un concept 5 lamelles innovant pour encore plus de force. La mini polisseuse avec entraînement à palier multiple hautement chargé pour une durée de vie 2,5 fois plus longue. Idéale pour les réparations ponctuelles et les travaux de remise en état dans les endroits d'accès difficiles.

- Version: Mini
- Pression de travail: 6,3 bar
- Consommation d'air: 84 l/min
- Raccord fileté: 1/4"
- Nombre de tours sans charge: 4.500 r/min
- Poids: 0,6 kg



## Cisaille à tôle



ART. 9036N-5

Cisaille à tôle pour cisailier l'acier et l'aluminium.

~~175,<sup>90</sup>~~

**165,-**

- Capacité de coupe de l'acier: 1,2 mm
- Capacité de coupe de l'aluminium: 1,6 mm
- Largeur de coupe: 4,5 mm
- Pression de travail: 6,3 bar
- Consommation d'air: 104 l/min
- Raccord fileté: 1/4"
- Raccord: Euro 7.2
- Poids: 1 kg

# OUTILS PNEUMATIQUES



## Crayon graveur

ART. EG6062

Pointe à graver pneumatique, idéale pour apposer des signes distinctifs sur des outils, etc.

- Consommation d'air: 74 l/min
- Nombre de tours sans charge: 13.000 r/min
- Raccord fileté: 1/4"
- Longueur: 140 mm

**125,-**



## Crayon graveur

ART. 9035G-1

Pointe à graver pour gravures précises et durables sur métaux, verre, céramique et matières plastiques. Le boîtier en métal robuste a un design mince et procure une sensation optimale. Livrée avec tuyau de raccordement 1.500 mm.

- Consommation d'air: 28,31 l/min
- Nombre de tours sans charge: 13.000 r/min
- Raccord fileté: 1/4"
- Longueur: 150 mm
- Pression de travail: 6,3 bar
- Diamètre de tuyau recommandé: 10 mm
- Raccord: Euro
- Longueur de tuyau: 1500 mm

~~189,<sup>60</sup>~~  
**169,-**



## Kit marteau burineur

ART. EG-01-06-0012

Marteau perforateur pneumatique avec raccord hexagonal, y compris 5 burins différents.

- Réception: 10 mm
- Nombre de coups: 4.300 1/min
- Pression de travail: 6 bar
- Consommation d'air: 269 l/min
- Raccord fileté: 1/4"
- Poids: 8 kg

**145,-**



ART. EG32-1489

Ressort de rechange pour marteau burineur pneumatique.



## Kit marteau burineur 2.600 /min

ART. 9035H/6

Kit de burins pneumatiques, y compris 5 burins différents.

- Réception: 10 mm
- Nombre de coups: 2.600 1/min
- Pression de travail: 6,3 bar
- Consommation d'air: 57 - 594 l/min
- Raccord: Euro 7.2
- Raccord fileté: 1/4"
- Poids: 2,5 kg



~~285,<sup>80</sup>~~  
**269,-**





## Marteau à aiguilles Droit

**200,-**

ART. EG671CF

Avec 19 aiguilles. Pour usage industriel.

- Version: Droit
- Nombre de coups: 3.700 1/min
- Pression de travail: 6 bar
- Consommation d'air: 280 l/min
- Raccord fileté: 1/4"
- Longueur: 335 mm
- Poids: 2,7 kg



## Marteau à aiguilles Revolver

**210,-**

ART. EG672CF

Avec 19 aiguilles. Pour usage industriel.

- Version: Revolver
- Nombre de coups: 3.700 1/min
- Pression de travail: 6 bar
- Consommation d'air: 280 l/min
- Raccord fileté: 1/4"
- Longueur: 335 mm
- Poids: 3 kg



~~288,90~~

**259,-**



## Marteau à aiguilles Mini

ART. 9035M-5

Marteau à aiguilles mini, idéal pour éliminer la rouille et très maniable de par ses dimensions réduites.

- Version: Mini
- Nombre de coups: 3.000 1/min
- Pression de travail: 6,3 bar
- Consommation d'air: 48,1 l/min
- Raccord: Euro 7.2
- Raccord fileté: 1/4"
- Longueur: 235,6 mm
- Niveau du bruit: 87,9 dB(A)
- Poids: 0,48 kg



## Marteau à aiguilles Revolver

~~398,70~~

**375,-**

ART. 9035-5

Avec 19 aiguilles.

- Version: Revolver
- Nombre de coups: 3.200 1/min
- Pression de travail: 6,3 bar
- Consommation d'air: 170 l/min
- Raccord fileté: 1/4"
- Longueur: 330 mm
- Poids: 2,6 kg
- Raccord: Euro 7.2
- Niveau du bruit: 97 dB(A)



## Soufflette courbé

9,-

ART. JL140101000

Pistolet pulvérisateur au design ergonomique. La poignée ne refroidit pas pendant l'utilisation.

- Version: Coudé
- Consommation d'air: 380 l/min
- Pression de travail: 6 - 8 bar
- Raccord: BSP 1/4"
- Raccord fileté: 1/4"



## Soufflette 380 l/min

9,-

ART. JL140100000

Pistolet pulvérisateur au design ergonomique. La poignée ne refroidit pas pendant l'utilisation.

- Version: Droit
- Consommation d'air: 380 l/min
- Pression de travail: 6 - 8 bar
- Raccord: BSP 1/4"
- Raccord fileté: 1/4"



## Soufflette 360 l/min

10,-

ART. 9040-3

Pistolet pulvérisateur sous forme de stylo, doté d'un clip pratique pour pouvoir le suspendre à une poche de poitrine.

- Version: Modèle stylo
- Consommation d'air: 360 l/min
- Pression de travail: 6 bar
- Raccord: Euro 7.2
- Longueur totale: 109 mm



## Soufflette 300 mm, 380 l/min

14,-

ART. JL140112000

Pistolet pulvérisateur avec embout de soufflerie d'une longueur d'un mètre. Idéal pour nettoyer des moteurs et des endroits bas et difficilement accessibles. La poignée ne refroidit pas.

- Version: Long
- Consommation d'air: 380 l/min
- Pression de travail: 6 - 8 bar
- Raccord: BSP 1/4"
- Raccord fileté: 1/4"
- Longueur d'embout de soufflette: 300 mm



# OUTILS PNEUMATIQUES



## Soufflette 580 l/min

**17,-**

ART. JL140026134

Pistolet pulvérisateur silencieux (78 dB) muni d'un large embout pour nettoyer rapidement de grands objets.

- Version: Large et pauvre en bruit
- Matériau: Plastique
- Consommation d'air: 580 l/min
- Pression de travail: 6 - 8 bar
- Raccord: BSP 1/4"
- Raccord fileté: 1/4"



## Soufflette

**19,-**

ART. JL140111000

Air Boy® TURBO, en plaçant le venturi sur l'embout le débit d'air augmente de 100%!

- Version: Turbo
- Consommation d'air: 300 l/min
- Pression de travail: 16 bar
- Raccord: BSP 1/4"
- Diamètre: 8 mm



## Soufflette 450 l/min

**34,50**

ART. 9040P-5

Pauvre en bruit (78 dB!) Avec buse large pour nettoyer/sécher les objets volumineux.

- Version: Large et pauvre en bruit
- Matériau: Plastique
- Consommation d'air: 450 l/min
- Pression de travail: 6 bar
- Raccord: Euro 7.2
- Raccord fileté: 1/4"
- Longueur totale: 203 mm
- Niveau du bruit: 78 dB(A)



## Soufflette 235 l/min

**34,50**

ART. 9040P-4

TURBO Hazet, grâce au venturi sur la buse le flux d'air augmente de 100% !

- Version: Turbo
- Matériau: Plastique
- Consommation d'air: 235 l/min
- Pression de travail: 6 bar
- Raccord: Euro 7.2
- Raccord fileté: 1/4"
- Longueur totale: 265 mm
- Longueur d'embout de soufflette: 100 mm
- Diamètre: 8 mm
- Niveau du bruit: 83,7 dB(A)

# OUTILS PNEUMATIQUES



~~658,-~~  
**599,-**

## Pistolet de rivetage 14.700 N

ART. 9037N-2

Pistolet à riveter hydro-pneumatique avec 5 buses.  
Logement en métal robuste avec raccord d'air rotatif.

- Convient pour: 3,0 - 3,2 - 4,0 - 4,8 - 5,0 - 6,0 - 6,4 mm
- Force de pose: 14.700 N
- Consommation d'air: 2,67 l/coup
- Pression de travail: 6,3 bar
- Raccord: Euro 7.2
- Raccord fileté: 1/4"
- Poids: 2,11 kg



GESIPX

~~860,<sup>60</sup>~~  
**675,-**

## Pistolet de rivetage 8.850 N

ART. 1456771

Riveteuse hydropneumatique pour rivets aveugles. Tête rotative sur 360° et boîtier en aluminium.

- Convient pour: 3 - 5 mm
- Course utile: 15 mm
- Force de pose: 8.850 N
- Consommation d'air: 0,3 l/coup
- Pression de travail: 6 - 8 bar
- Raccord fileté: 1/4"
- Poids: 1,3 kg



GESIPX

## Pistolet de rivetage 9.000 N

ART. 1457771

Le pistolet à rivets aveugles pneumatique Taurus 2 se distingue par une faible consommation d'air et peut être utilisé dans des procédures automatisées. À combiner avec de nombreux composants pour une polyvalence maximale.

- Convient pour: à 5,0 mm
- Course utile: 18 mm
- Force de pose: 9.000 N
- Consommation d'air: 2,3 l/coup
- Pression de travail: 5-7 bar
- Raccord fileté: 1/4"
- Niveau du bruit: 78 dB(A)
- Poids: 1,6 kg

~~1.019,-~~  
**925,-**



GESIPX

## Pistolet de rivetage 14.000 N

ART. 1457871

La série Taurus se distingue par une faible consommation d'air et peut être utilisée dans des procédures automatisées.

À combiner avec de nombreux composants pour une polyvalence maximale. Kit comprenant :

- Embouts 17/36, 17/40 et 17/45
- Clés à douilles 12/14 et 14/17,
- 100 ml d'huile hydraulique + entonnoir.
- Convient pour: à 6,4 mm
- Course utile: 25 mm
- Force de pose: 14.000 N
- Consommation d'air: 4,8 l/coup
- Pression de travail: 5-7 bar
- Raccord fileté: 1/4"
- Niveau du bruit: 79 dB(A)
- Poids: 1,9 kg

~~1.344,<sup>30</sup>~~  
**1.250,-**





## Bande abrasive

Étroite bande de meulage durable, idéale pour le meulage d'emplacements d'accès difficile.

- Convient pour: Métal
- Couleur: Bleu

Art.	Grosseur des granules	Dimension	Prix
EG-670-60	K60	330 x 10 mm	€ 2,40
EG-670-80	K80	330 x 10 mm	€ 2,40
EG-670-100	K100	330 x 10 mm	€ 1,25
EG-670-120	K120	330 x 10 mm	€ 1,15



## Sable de sablage

**48,-**

ART. 9045P-5S

Bicarbonat de soude de sablage pour le 9045P-5.

- Contenu: 5 kg



## Sable de sablage

**21,50**

ART. JL130100000

Convient pour l'utilisation en combinaison avec le pistolet à rayonnement de soude JL145150000

- Contenu: 5 l



# VETEMENTS DE TRAVAIL



## T-shirt

T-shirt en coton de haute qualité biologique pour un confort au porter optimal

- Matériau: 100% coton
- Tailles: S - 3XL

Art.	Couleur
176913-45045	Rouge
176913-60062	Bleu
176913-C5493	Gris
176913-75070	Gris foncé
176913-80013	Noir

12,50

Commande = n° d'art. + taille (par exemple, 176913-45045 en taille XL = 176913-45045-XL)



## Polo

Chemise polo de haute qualité pour un confort au porter optimal. Fabriqué en matériaux organiques.

- Matériau: 100% coton
- Tailles: S - XXXL

Art.	Couleur
177955-45019	Orange
177955-45045	Rouge
177955-60089	Bleu ciel
177955-60062	Bleu
177955-C5493	Gris
177955-75070	Gris foncé
177955-80013	Noir

18,50





## Pantalon de travail court

**31,95**

Pantalon de travail modèle bermuda de haute qualité pour un confort optimal. Avec poches pratiques et taille élastique.

- Matériau: 65% polyester / 35% coton
- Homologation: EN 340 - ISO 13688:2013

Art.	Couleur	Tailles
161758-60062	Bleu	S - XXXL
161758-75070	Gris	S - XXXL



## Pantalon de travail court

**34,95**

Pantalon court en denim gris. Avec bande de taille élastique. Muni de poches pratiques.

- Matériau: 98% de coton / 2% d'élastique
- Homologation: EN 340 - ISO 13688:2013

Art.	Couleur	Tailles
173549-75147	Gris	S - 3XL
173549-C6207	Bleu	S - 3XL



Commande = n° d'art. + taille (par exemple, 173549-75147 en taille 3XL = 173549-75147-3XL)



## Pantalon de travail court

**31,95**

ART. 176209-75012

Pantalon court imprimé camouflage. Avec bande de taille élastique. Muni de poches pratiques.

- Couleur: Camouflage
- Matériau: 65% polyester / 35% coton
- Homologation: EN 340 - ISO 13688:2013
- Tailles: S - 3XL





**62,95**

## Pantalon de travail

ART. 175554-80013

Pantalon de travail confortable fabriqué en matériau hydrofuge élastique. Le pantalon comprend les extras suivants :

- Taille élastique
- Détails réfléchissants
- Ouverture refermable pour genouillères à insérer
- Boutons et fermetures éclair cachés
- Éléments élastiques pour plus de liberté de mouvement
- Jambes réglables en longueur
- Couleur: Noir
- Matériau: 54% Nylon / 39% Polyester / 7% Élasthane
- Homologation: EN 340 - ISO 13688:2013
- Tailles: XS - XXXL



## Protège genoux

**12,95**

ART. 146417-96014

Protège genoux de forme ergonomique offrant confort et protection. Les pièces épousent bien la forme du genou. Elles vont parfaitement avec les vêtements de travail Diadora et ne gênent pas pour marcher ni pour travailler.

- Matériau: PVC



## Pantalon de travail

**35,95**

Pantalon de travail de haute qualité pour un confort optimal. Avec poches pratiques et taille élastique.

- Matériau: 65% polyester / 35% coton
- Homologation: EN 340 - ISO 13688:2013

Art.	Couleur	Tailles
160301-60062	Bleu	S - XXXL
160301-75070	Gris	S - XXXL



# VETEMENTS DE TRAVAIL



ETA

## Gant MaxiFlex Ultimate Adapt

4,95

ART. MAXADAPT

La technologie AD-APT est activée par le mouvement et la température des mains; une substance se libère qui maintient les mains sèches et fraîches. La technologie AD-APT reste active même après lavage.

- Homologation: EN388:2016
- Traitement de surface: Mousse nitrile
- Matériau: Nylon/Spandex
- Manchette: Élastique
- Catégorie CE: 2
- Couleur: Gris
- Résistance à l'abrasion: 4
- Résistance aux coupures: 1
- Résistance aux déchirures: 3
- Résistance à la perforation: 1
- Tailles: XS - XXXL



HEU

## Gant

0,95

ART. PU

Gant de montage fin en polyester avec revêtement en polyuréthane.

- Homologation: EN388
- Traitement de surface: PU
- Matériau: Polyester
- Manchette: Élastique
- Catégorie CE: 2
- Couleur: Gris
- Résistance à l'abrasion: 4
- Résistance aux coupures: 1
- Résistance aux déchirures: 3
- Résistance à la perforation: 1
- Tailles: S - XXL

Commande = n° d'art. + taille (par exemple, PU en taille XL = PUXL)



GLOVE ON

## Gant Finest Touch

2,95

ART. FINESTOUCH

Le Finest Touch est un gant de travail souple de la série Glove On Lite. La couche protectrice en PU ultrafine et le liner en nylon fin assurent un toucher excellent. Idéal pour continuer à utiliser le clavier ou le smartphone.

- Homologation: EN388:2016
- Traitement de surface: PU
- Matériau: Nylon
- Manchette: Élastique
- Catégorie CE: 2
- Couleur: Bleu
- Résistance à l'abrasion: 2
- Résistance aux coupures: 1
- Résistance aux déchirures: 1
- Résistance à la perforation: 1
- Tailles: S - XXL



Grippaz

## Gant nitrile

10,50

ART. GRIPPAZ

Les gants en nitrile Grippaz offrent une prise inégalée pour travailler avec la graisse, l'huile, les lessives, les solvants et l'eau.

- 3x plus épais que les gants en nitrile standard.
- La technologie Touch Screen permet l'utilisation du smartphone et de la tablette avec les gants.
- 100% sans silicones ni latex.
- Traitement de surface: Fish-scale
- Matériau: Nitrile
- Catégorie CE: CE0321
- Couleur: Noir
- Homologation: EN455 et EN347
- Tailles: M - XL

# VETEMENTS DE TRAVAIL



REDBRICK

## Chaussure de sécurité bas S1P

79,95

### ART. AGILE

Chaussures de sécurité REDBRICK MOTION  
Le sneaker de sécurité pour la logistique et le transport!  
Une chaussure trendy réalisée en matériaux trendy.  
Munie d'une semelle en EVA/caoutchouc.

- Type de chaussure: Bas
- Catégorie de sécurité: S1P - ESD
- Couleur: Gris
- Matériau de nez: Aluminium
- Matériau de semelle intermédiaire: Kevlar
- Matériau de dessus: Tricot
- Matériau de garniture: Mesh 3D
- Homologation: EN ISO 20345:2011
- Tailles: 39 - 48



REDBRICK

## Chaussure de sécurité bas S1P

79,95

### ART. SPIRIT

Chaussures de sécurité REDBRICK MOTION  
Le sneaker de sécurité pour la logistique et le transport!  
Une chaussure trendy réalisée en matériaux trendy.  
Munie d'une semelle en EVA/caoutchouc.

- Type de chaussure: Bas
- Catégorie de sécurité: S1P - ESD
- Couleur: Rouge
- Matériau de nez: Aluminium
- Matériau de semelle intermédiaire: Kevlar
- Matériau de dessus: Tricot
- Matériau de garniture: Mesh 3D
- Homologation: EN ISO 20345:2011
- Tailles: 39 - 48



REDBRICK

## Chaussure de sécurité bas S3

89,95

### ART. SHADE

Sneaker de sécurité à la mode de Redbrick Motion. Les nouvelles sneakers de sécurité de poids léger de Redbrick ont une forme moderne et offrent une très bonne sécurité par leur classification S3. Les chaussures ont une semelle antidérapante ESD en caoutchouc, un nez en aluminium et une semelle intermédiaire en kevlar. Elles sont hydrofuges et respirent par la couche supérieure en microfibrés.

- Type de chaussure: Bas
- Catégorie de sécurité: S3 SRC CI HRO ESD
- Couleur: Noir
- Matériau de nez: Aluminium
- Matériau de semelle intermédiaire: Kevlar
- Matériau de dessus: Microfibre/TPU
- Matériau de garniture: Mesh 3D
- Homologation: EN ISO 20345:2011
- Tailles: 39 - 48



REDBRICK

## Chaussure de sécurité bas S3

89,95

### ART. COMET2S

Chaussure de sécurité Redbrick Motion, le sneaker de sécurité pour la logistique et le transport ! La chaussure est dotée d'un slip-in sock, qui épouse parfaitement le pied, tandis que les languettes devant et derrière permettent de mettre et d'enlever la chaussure. En plus le slip-in sock tient poussières et saletés à l'écart. Dessus KPU souple, tandis que la semelle anti-perforation en Kevlar et le nez en aluminium assurent une bonne protection. La chaussure résiste à l'eau pendant au moins 60 minutes, elle comporte un profil antidérapant spécial et est dotée d'ESD. Les semelles en noir-rouge sont faites en caoutchouc EVA et assurent un amortissement parfait.

- Type de chaussure: Bas
- Catégorie de sécurité: S3 - ESD
- Couleur: Anthracite
- Matériau de nez: Aluminium
- Matériau de semelle intermédiaire: Kevlar
- Matériau de dessus: KPU
- Matériau de garniture: Mesh 3D
- Homologation: EN ISO 20345:2011
- Tailles: 39 - 48





## Chaussure de sécurité bas S3

**119,95**

ART. 177671-C2541

Chaussure de sécurité basse S3 de Diadora. La chaussure est dotée de la technologie innovante 'Impact System'. Cette technologie appliquée à la semelle assure une stabilité et un confort maximum. La chaussure est faite en polyester résistant à l'eau, comprend un embout en aluminium 200 Joule et un nez renforcé

- Type de chaussure: Bas
- Catégorie de sécurité: S3-SRC-HRO-ESD
- Couleur: Noir
- Matériau de nez: Aluminium
- Matériau de semelle intermédiaire: Polyuréthane
- Matériau de dessus: Polyester
- Matériau de garniture: Air Mesh mesh
- Homologation: EN ISO 20345:2011
- Tailles: 38 - 47



## Chaussure de sécurité bas S3

**94,95**

ART. 177671-C2541

Chaussure de sécurité basse S3 de Diadora. La chaussure est dotée de la technologie innovante 'Impact System'. Cette technologie appliquée à la semelle assure une stabilité et un confort maximum. La chaussure est faite en polyester résistant à l'eau, comprend un embout en aluminium 200 Joule et un nez renforcé

- Type de chaussure: Bas
- Catégorie de sécurité: S3-SRC-HRO-ESD
- Couleur: Noir
- Matériau de nez: Aluminium
- Matériau de semelle intermédiaire: Polyuréthane
- Matériau de dessus: Polyester
- Matériau de garniture: Air Mesh mesh
- Homologation: EN ISO 20345:2011
- Tailles: 38 - 47



## Chaussure de sécurité bas S1P

**139,95**

ART. 177661-C9434

Chaussure de sécurité basse S1P de Diadora Utility. Munie de la technologie d'amortissement MASS Dampier et un nez en aluminium 200J. Chaque composant de Glove Eco a été conçu et produit pour réduire son impact environnemental, ainsi le plastique, le polyester, l'aluminium et le caoutchouc recyclés ont été utilisés. En outre pour chaque paire de chaussures Glove Eco vendue, un arbre sera planté dans la Forêt Atlantique au Brésil.

- Type de chaussure: Bas
- Catégorie de sécurité: S1P-SRC-HRO
- Couleur: Noir/vert
- Matériau de nez: Aluminium recyclé
- Matériau de semelle intermédiaire: Polyuréthane recyclé
- Matériau de dessus: Suède de veau
- Matériau de garniture: Eco Air Mesh mesh
- Homologation: EN ISO 20345:2011
- Tailles: 35 - 48



## Chaussure de sécurité bas S1P

**102,50**

ART. 176217-C4663

La technologie Airbox est une technologie GEOX exclusive de Diadora. Le système GEOX se trouve sous le talon du pied et assure confort et chaussures respirantes. En comprimant l'Airbox à chaque pas toute l'humidité est chassée par les ouvertures sur le côté de la semelle. La chaussure basse avec sa semelle SRC tombe dans la classe de sécurité S1, ce qui assure une sécurité optimale. La chaussure est de couleur noire.

- Type de chaussure: Bas
- Catégorie de sécurité: S1P-SRC
- Couleur: Noir
- Matériau de nez: Aluminium
- Matériau de semelle intermédiaire: Plastique
- Matériau de dessus: Suède de veau
- Matériau de garniture: Nylon
- Homologation: EN ISO 20345:2011
- Tailles: 35 - 48

gevavi®

## Chaussure de sécurité bas S3

36,95

ART. GS01

Chaussure classique, modèle bas, avec nez en acier et semelle intermédiaire. Protection optimale contre la chute d'objets et la pénétration par la semelle. Une bonne protection pour un prix honnête.

- Type de chaussure: Bas
- Catégorie de sécurité: S3
- Couleur: Noir
- Matériau de nez: Acier
- Matériau de semelle intermédiaire: Acier
- Matériau de dessus: Cuir
- Matériau de garniture: Mesh
- Homologation: EN ISO 20345-2011
- Tailles: 36 - 47



gevavi®

## Chaussure-sabot breit S3

79,95

ART. SYRDIC

Chaussure sabot fermée 6 orteils confortable au chaussant extra large. Le modèle Syrdic est 100% étanche à l'eau et muni d'un nez en acier et d'une semelle intermédiaire en kevlar. Semelle entièrement souple. Sabots conforme à la norme S3 pour une utilisation comme chaussure de sécurité en toute circonstance. L'avant-pied comporte un profil anti-torsion qui limite les risques de se tordre le pied. Semelles anti-dérapantes certifiées SRC.

- Type de chaussure: Sabot
- Catégorie de sécurité: S3
- Couleur: Noir
- Matériau de nez: Acier
- Matériau de semelle intermédiaire: Kevlar
- Tailles: 40 - 47



Commande = n° d'art. + taille (par exemple, SYRDIC en taille 44 = SYRDIC44)

gevavi®

## Chaussure de sécurité bas S3

64,95

ART. GS74

Chaussure S3 légère sportive de Gevavi munie d'un nez de protection en composite, une semelle intermédiaire en kevlar et une semelle double en PU. La tige réalisée en 'Flyknit' est résistante aux déchirures et à l'usure. Une protection solide à un prix honnête.

- Type de chaussure: Bas
- Catégorie de sécurité: S3
- Couleur: Noir
- Matériau de nez: Composite
- Matériau de semelle intermédiaire: Kevlar
- Matériau de dessus: Fly Knit
- Matériau de garniture: Mesh
- Homologation: EN ISO 20345-2011
- Tailles: 39 - 46



# NETTOYAGE

**TS Toolspecial  
TOP DEALS**



## Nettoyant pour les mains Plus 4 x 4,5 l

ART. 10142001026

Produit de nettoyage pour les mains avec micro-granules agréables pour la peau et odeur agréable. Contient de la vitamine F et de l'huile de tournesol. Sans parfum et sans silicone. Convient pour : Souillures industrielles sévères telles que goudron, peintures, colles et laques. Le gel convient notamment pour un usage dans les garages, les ateliers et l'industrie graphique et décorative.

- Couleur: Jaune
- Odeur: Agrumes
- Valeur pH: 8 - 9
- Contenu: 4,5 l

~~31,90~~  
**29,95** Prix à l'unité



## Nettoyant pour les mains Special 4 x 4,2 kg

ART. 10442001033

Nettoyant pour les mains aux ingrédients réparateurs et microgranules sous forme de pâte. Convient pour : Mains moyennement et fortement encrassées par les lubrifiants, le diesel, le liquide de freins, le ciment et la rouille. Le nettoyant convient plus particulièrement pour l'industrie automobile, le bâtiment et l'industrie métallurgique.

- Couleur: Blanc
- Odeur: Doux
- Valeur pH: 8 - 9
- Contenu: 4,2 kg

~~25,60~~  
**22,75** Prix à l'unité



## Nettoyant pour les mains Plus 4 x 3 L cartouche One2Clean

ART. 10330001001

Produit de nettoyage pour les mains avec micro-granules agréables pour la peau et odeur agréable. Convient pour : Souillures industrielles sévères telles que goudron, peintures, colles et laques. Le gel convient notamment pour un usage dans les garages, les ateliers et l'industrie graphique et de la peinture.

- Couleur: Jaune
- Odeur: Agrumes
- Valeur pH: 8 - 9
- Contenu: 3 l

**29,-**



## Nettoyant pour les mains Special 4 x 2,8 kg wit patroon One2Clean

ART. 10430001024

Produit de nettoyage pour les mains avec micro-granules agréables pour la peau, exempt de solvants. Pour usage sur les mains mouillées. Convient pour : Souillures moyennes à sévères telles que produits de graissage, diesel, liquide de frein, ciment, rouille, etc. Convient par excellence pour l'industrie automobile, la construction, l'industrie métallurgique et des transports, etc.

- Couleur: Blanc
- Odeur: Doux
- Valeur pH: 8 - 9
- Contenu: 2,8 kg

**24,-**



# NETTOYAGE



MOBY

## Chiffon de nettoyage Scrub extra fort 100p.

ART. SCRUBWIPE-PLUS

Impregnée d'agents nettoyants avec un côté récurant pour un nettoyage facile des mains et des machines fortement encrassées sans utiliser l'eau, comme l'huile, la peinture, l'encre, le vernis, le mastic, la colle et la graisse. Ne contient pas de solvants, emploi sans danger et n'abîme pas les mains.

- Contenu: 100 p
- Unité d'emballage: 1
- Emballage: Boîte

13,-



SC Johnson

## Lingettes pour les mains 150 pièces

ART. SBB150W

Lingettes solides imprégnées de détergents puissants (D-limonène). Nettoie rapidement huile, peinture, encre d'impression, vernis, mastic, colle, divers plastiques et la plupart des peintures à composants 1-2 non durcis. Contient des solvants. Nettoyage nettement plus efficace que celui à l'eau et au savon.

- Version: Black Box
- Couleur: Blanc
- Odeur: Agrumes
- Contenu: 150 p
- Unité d'emballage: 1
- Emballage: Seau

25,-



SC Johnson

## Nettoyant pour les mains Cartouches Solopol® Lime 4 l avec distributeur

ART. LIM4LTR.PROMO

Nettoyant pour les mains Solopol Lime sans solvants, fait en farine de maïs naturelle et de légers extraits de citron vert. Les grains de maïs biodégradables et non abrasifs ont un effet nettoyant en profondeur sans abîmer la peau et qui ne nuit pas à l'environnement. Comprend divers ingrédients qui hydratent et soignent la peau. Maintenant avec distributeur de savon hygiénique gratuit.

- Couleur: Vert
- Odeur: Citron vert
- Valeur pH: 7 - 8
- Contenu: 4 l
- Unité d'emballage: 4
- Emballage: Cartouche

91,-



SC Johnson

## Nettoyant pour les mains Cartouches Orange 4L avec distributeur

ART. SORC4LTR.PROMO

Nettoyant pour les mains Swarfega Orange au grand pouvoir nettoyant pour mains fortement encrassées. Le nettoyant comprend des granules de maïs et de l'huile d'agrumes pour intensifier l'effet de lavage. Le nettoyant comprend également divers éléments protecteurs et laisse une odeur agréable sur la peau. Maintenant avec distributeur de savon hygiénique gratuit.

- Couleur: Orange
- Odeur: Orange
- Valeur pH: 6,5 - 7,5
- Contenu: 4 l
- Unité d'emballage: 4
- Emballage: Cartouche

84,-



# NETTOYAGE

**TS Toolspecial**  
**TOP DEAL**

**Vikan**  
WASHING SYSTEM

## Jeu de brosses de lavage de voiture

ART. 990054

Kit de nettoyage pour voiture professionnel complet 5 pièces de chez Vikan. Efficace et fiable.

Contenu :

- 1 brosse de lavage pour voiture
- 1 brosse à main
- 1 brosse de lavage avec raccord pour manche rallonge
- 1 brosse pour jante
- 1 manche télescopique en aluminium avec interrupteur marche/arrêt
- Raccord d'eau: Gardena / Hozelock et Nito click
- Température maximum: 50 °C
- Pression d'eau maximum: 6 bar
- Convient pour: Nettoyage de voitures
- Diamètre: 32 mm



~~98,40~~

**92,50**



**DREUMEX**

## Shampooing pour voitures

Spécialement conçu pour nettoyer les véhicules de tourisme. Shampooing pour voitures neutre et doux qui protège la peinture, la couche de cire et le caoutchouc. Pour un brillant parfait sans traces. Le shampooing pour voitures Dreumex convient pour le nettoyage à la main ou haute pression, en combinaison avec une brosse. Le produit s'utilise également dans les stations de lavage.

- Valeur pH: 6 - 7

Art.	Contenu	UDC	Emballage	Prix
11750001001	5 l	4	Bidon	€ 19,20
11790301003	30 l	1	Bidon	€ 102,00



**DREUMEX**

## Shampooing pour camions et utilitaires

ART. 90890201001

Nettoyant moussant puissant de Dreumex pour éliminer la crasse des camions et utilitaires. Nettoyage sans brosse, il suffit d'appliquer le nettoyant du bas vers le haut à l'aide d'une lance mousse et de rincer au jet d'eau au bout de quelques minutes. Le nettoyant possède des composants anti-corrosifs et combat la dégradation de la peinture.

- Valeur pH: 11,3 (non dilué)
- Contenu: 20 l

**90,-**



**MOBY**

## Assortiment de vis de plaque d'immatriculation 250 pièces

ART. 999-700702/1

Assortiment de vis de plaque d'immatriculation 250 pièces. Comprend:

- 20x Vis de plaque d'immatriculation 5,0x16 + pointe de perçage
- 50x Vis de plaque d'immatriculation 5,0x19 + pointe de perçage
- 20x Vis de plaque d'immatriculation 5,0x25 + pointe de perçage
- 20x Cache-vis de plaque d'immatriculation nylon bleu
- 100x Cache-vis de plaque d'immatriculation nylon jaune
- 20x Cache-vis de plaque d'immatriculation nylon blanc
- 20x Cache-vis de plaque d'immatriculation nylon noir

**79,-**



**MOBY**

## Assortiment de rivets à expansion 180 pièces

ART. 999-703001/1

Assortiment de rivets à expansion 180 pièces. Comprend:

- 10x Rivets de plaque d'immatriculation triform bleu al/al DIN 7337 4,8x20,5 (3,0-9,0)
- 10x Rivets de plaque d'immatriculation triform bleu al/al DIN 7337 4,8x24,5 (5,0-12,0)
- 50x Rivets de plaque d'immatriculation triform jaune al/al DIN 7337 4,8x20,5 (3,0-9,0)
- 50x Rivets de plaque d'immatriculation triform jaune al/al DIN 7337 4,8x24,5 (5,0-12,0)
- 30x Rivets de plaque d'immatriculation triform noir al/al DIN 7337 4,8x20,5 (3,0-9,0)
- 30x Rivets de plaque d'immatriculation triform noir al/al DIN 7337 4,8x24,5 (5,0-12,0)

**85,-**



**MOBY**

## Assortiment de vis de plaque d'immatriculation antivol 50 pièces

ART. 999-705001/1

Assortiment de vis de plaque d'immatriculation antivol 50 pièces. Comprend:

- 10x Vis de plaque d'immatriculation antivol bleu 6x23
- 20x Vis de plaque d'immatriculation antivol jaune 6x23
- 10x Vis de plaque d'immatriculation antivol blanc 6x23
- 10x Vis de plaque d'immatriculation antivol noir 6x23

**65,-**

**Toolspecial**  
**TOP DEAL**



**MOBY**

## Douille pour montage de vis antivol

ART. 705-000001/1

Matériau: Acier  
Traitement: Zingué électrolytique

- Entraînement six pans: 1/4"

~~132,-~~

**89,-**

**TS Toolspecial  
TOP DEALS**



~~222,35~~

**129,-**

**tirex**

## Assortiment AMP Superseal 350 pièces

ART. D08931/1

Assortiment de connecteurs Superseal 350 pièces.



~~284,95~~

**179,-**

**tirex**

## Assortiment de connecteurs soudables / thermorétractables 120 pièces

ART. D08059/1

Assortiment de prolongateurs parallèles soudables et rétractables 120 pièces.



~~172,30~~

**109,-**

**tirex**

## Assortiment de cosses de câble isolées 552 pièces avec pince

ART. D08010/1

Assortiment de cosses isolées 552 pièces.



~~85,-~~

**49,-**

**tirex**

## Assortiment de passe-fils 210 pièces

ART. D22030/1

Assortiment de passe-fils 210 pièces.



## Pince à colliers à oreille

Application universelle grâce au nez de pression latéral

- Pour la fixation simple et solide des colliers à 1 et 2 oreilles comme le système Oetiker.
- Ne fait pas de dégâts sur les colliers.
- La tête fine permet de rentrer dans les endroits à peu d'espace.
- Usage multiple pour le montage des colliers sur les manchons d'essieu, conduites carburant et refroidisseur, systèmes d'air comprimé et compresseurs.
- Longue durée de vie.
- Acier à outils spécial de qualité, forgé, trempé à l'huile.



**23,95**

ART. 10 98 1220

• 220 x 50 x 21 mm

• Poids: 363 g

**29,95**

ART. 10 99 1220

Application universelle grâce au nez de pression latéral

• 220 x 48 x 20 mm

• Poids: 344 g



ABA

## Collier à oreille

Collier à oreille avec cercle intérieur lisse qui forme un joint 360°. La conception sans boulon assure une installation précise dans les espaces étroits. Les bords de bande courbés évitent d'endommager le tuyau.

- Matériau: Acier inox

Art.	Diamètre rayon	Largeur	UDC	Prix
EC PRO 6.8-8.0	6,8 - 8,0 mm	5 mm	100	€ 0,49
EC PRO 7.3-9.0	7,3 - 9,0 mm	5 mm	100	€ 0,50
EC PRO 7.8-9.5	7,8 - 9,5 mm	5 mm	100	€ 0,55
EC PRO 8.8-10.5	8,8 - 10,5 mm	5 mm	100	€ 0,59
EC PRO 9.6-11.3	9,6 - 11,3 mm	5 mm	100	€ 0,65
EC PRO 9.8-12.3	9,8 - 12,3 mm	7 mm	100	€ 0,45
EC PRO 10.3-12.8	10,3 - 12,8 mm	7 mm	100	€ 0,49
EC PRO 10.8-13.3	10,8 - 13,3 mm	7 mm	100	€ 0,50
EC PRO 11.3-13.8	11,3 - 13,8 mm	7 mm	100	€ 0,50
EC PRO 12.0-14.5	12,0 - 14,5 mm	7 mm	100	€ 0,55
EC PRO 13.2-15.7	13,2 - 15,7 mm	7 mm	100	€ 0,55
EC PRO 13.5-16.0	13,5 - 16,0 mm	7 mm	100	€ 0,59
EC PRO 14.3-16.8	14,3 - 16,8 mm	7 mm	100	€ 0,60
EC PRO 15.0-17.5	15,0 - 17,5 mm	7 mm	100	€ 0,60
EC PRO 15.3-18.5	15,3 - 18,5 mm	7 mm	100	€ 0,62
EC PRO 16.6-19.8	16,6 - 19,8 mm	7 mm	100	€ 0,62
EC PRO 17.8-21.0	17,8 - 21,0 mm	7 mm	100	€ 0,65
EC PRO 19.4-22.6	19,4 - 22,6 mm	7 mm	100	€ 0,65
EC PRO 22.4-25.6	22,4 - 25,6 mm	7 mm	100	€ 0,65
EC PRO 23.9-27.1	23,9 - 27,1 mm	7 mm	100	€ 0,65



# POWERPACKS



## Powerpack 520 W

ART. 27961

Source d'alimentation portable sans fil pour les moments où il manque une prise. Pratique pour la route. Le Powerpack 520 possède une batterie lithium 20 Ah avec une puissance maximum de 520 Watt. On peut utiliser l'appareil jusqu'à 500 W jusqu'à 50 minutes sans le recharger. Le Powerpack 520 comprend une prise pour allume-cigarettes 12V, une sortie USB-A, entrée/sortie USB-C, une sortie 12V 10A, et deux prises 2x230V par l'onde sinusoïdale pure. Peut se recharger au moyen de panneaux solaires (non fournis), au moyen du chargeur 230V fourni ou bien le câble USB-C.

- Capacité de batterie: 20 Ah
- Capacité maximum: 518 Wh
- L x L x H: 264 x 234 x 163 mm
- Poids: 5,14 kg



~~754,-~~  
**499,-**



## Powerpack 1.300 W

ART. 071988

Source d'alimentation sans fil avec batterie ion lithium 50 ampère puissante. Ce Power Pack alimente les appareils électriques par l'onduleur à onde sinusoïdale pure avec un maximum de 1.000 Watt en courant continu et puissance de crête de 2.000 Watt à 230V.

Le Powerpack 1300 comprend pratiquement tous les raccords pour les appareils, autant USB, 12V que 230V AC.

Le Powerpack comprend également une fonction boost pour booster les batteries 12V. Avec lampe led et écran LCD qui affiche toutes les informations nécessaires.

- Capacité de batterie: 50 Ah
- Capacité maximum: 1.280 Wh
- L x L x H: 360 x 270 x 280 mm
- Poids: 17,5 kg



~~1.936,<sup>20</sup>~~  
**1.250,-**

**266 pièces**



**KRAFTWERK**

## Valise d'outils avec assortiment 266 pièces

**343,-**

**ART. 204.106.600**

Assortiment d'outils 266 pièces dans valise plastique.  
Entraînement 1/4" :

- cliquet réversible
- porte-embout
- boîte d'embouts 33 pièces
- douilles six pans 4 - 4,5 - 5 - 5,5 - 6 - 7 - 8 - 9 - 10 - 11 - 12 - 13mm

- rallonges 50 et 100mm
- rallonge flexible 150mm
- pied à coulisse
- articulation à cardan

Entraînement 1/2" :

- cliquet réversible
- douilles six pans 10 - 11 - 12 - 13 - 14 - 15 - 16 - 17 - 18 - 19 - 20 - 21 - 22 - 24 - 27 - 30 - 32mm
- douilles six pans longues 16 - 21mm
- rallonges 125 et 250mm
- douille adaptateur 3/8" - 1/2"
- articulation à cardan
- tournevis tension 110-250V
- pince à cosses
- marteau d'établi 300 gr
- clé pour écrous 250mm
- scie à archet 300mm
- cutter 18mm avec lames de rechange
- clés polygonales 6 - 7 - 8 - 9 - 10 - 11 - 12 - 13 - 14 - 15 - 17 - 19mm
- jeu de clés mâles 9 pièces 1,5 à 10mm
- jeu de clés Torx 9 pièces
- tournevis à fente 0,6x3,5 - 0,8x4 - 1x5,5 - 1,2x6,5 - 1,2x8mm
- tournevis à fente court 1,2x6,5mm
- tournevis Phillips PH0 - PH1 - PH2 - PH3
- tournevis Phillips court PH2

- tournevis Pozidriv PZ1 et PZ2
- pince multiprise 180mm
- pince coupante de côté 160mm
- pince téléphone 200mm
- chasse-clou 4mm
- burin 12mm
- pince multiprise 250mm
- mètre enrouleur 5m
- aimant télescopique
- lampe de poche
- embout de vissage
- ruban isolant
- assortiment de cosses de câble
- broche
- pinces en plastique
- piles AA
- jeu de tournevis
- L x L x H: 492 x 439,5 x 188 mm
- Taille de l'entraînement: 1/4 - 1/2"
- Poids: 15,1 kg



KRAFTWERK

## Valise d'outils avec assortiment 102 pièces

ART. 202.143.000

**207,-**

**102 pièces**

Assortiment d'outils 102 pièces dans une valise en aluminium.  
Entraînement 1/4 :

- douilles six pans 4 - 4,5 - 5 - 5,5 - 6 - 7 - 8 - 9mm
- adaptateur 3/8 - 1/4
- porte-embout
- jeu d'embouts 33 pièces

Entraînement 3/8 :

- douilles six pans 10 - 11 - 12 - 13 - 14 - 15 - 17 - 18 - 19 - 22 - 24mm
- rallonge 150mm
- adaptateur manche en T
- articulation cardan
- cliquet réversible
- couteau universel 18mm
- jeu de lames de rechange 10 pièces
- mètre ruban enrouleur 3m
- marteau de machiniste 300gr.
- tournevis à fente 5x100 - 6x100mm
- tournevis Phillips PH1 - PH2
- tournevis d'électricien 110-250V
- pince universelle 180mm
- pince coupante latérale 160mm
- pince pointue 200mm
- pince multiprise 250mm
- clé pour écrous réglable 10 pouces
- scie à métaux 150mm
- clé mixte 8 - 10 - 11 - 12 - 13 - 14 - 17 - 19mm
- jeu de clés mâles 9 pièces
- L x L x H: 395 x 185 x 365 mm
- Taille de l'entraînement: 1/4 - 3/8"



KRAFTWERK

## Valise d'outils avec assortiment 158 pièces

ART. 202.147.000

**415,-**

**158 pièces**

Kit de 158 outils dans un coffre.

Kit comprenant :

Raccord 1/4"

- Embouts à six pans 3,5 - 4 - 4,5 - 5 - 5,5 - 6 - 7 - 8 - 9 - 10 - 11 - 12 - 13 mm
- Raccord de réduction de quatre pans creux 1/4" à six pans extérieurs 1/4"
- Rallonges 50 - 100 mm
- Poignée pour tournevis
- Rochet d'inversion

Raccord 1/2"

- Embouts à six pans 10 - 13 - 14 - 15 - 16 - 17 - 18 - 19 - 20 - 21 - 22 - 24 - 27 - 30 - 32 mm
- Clés à capuchon de bougie de 16 - 21 mm Articulation à rotule
- Rallonges 125 - 250 mm
- Curseur 3/8" Rochet d'inversion
- 9 clés à douilles à anneaux 8 - 10 - 11 - 12 - 13 - 14 - 17 - 19 - 22 mm Clé à écrous réglable 200 mm/8"
- Kit de clés pour vis à six pans creux 1,5 - 2 - 2,5 - 3 - 4 - 5 - 6 - 8 - 10 mm
- Tournevis trait de scie 0.9x5.0 - 1.1x6.0 mm
- Tournevis Phillips PH1 - PH2
- Tournevis à bits 1/4" Tournevis d'électricien 110-250V
- Pince de combinaison 180 mm DIN/ISO 5746
- Pince à coupe-fil latéral 160 mm DIN/ISO 5749
- Pince à bec plat semi-circulaire 200 mm DIN/ISO 5745
- Pince à conduites 250 mm
- Tenailles 200 mm
- Pince de sertissage 210 mm
- Ciseaux à câbles 185 mm
- Marteau d'établi allemand
- Kit de burins
- Scie à métaux 150 mm
- Couteau universel 18 mm Lime semi-circulaire 320 mm
- Broche magnétique 2000 g
- Crayon 175 mm
- Broche de marquage
- Lampe de poche 145 mm
- Pied à coulisse 150 mm
- Mètre ruban 5m x 19 mm
- 50 douilles de sertissage
- Kit de 31 bits 1/4"
- Porte-bit magnétique





KRAFTWERK

## Servante d'atelier avec assortiment 274 pièces

ART. 102.117.106

Servante d'atelier avec 7 tiroirs dont 5 remplis d'un assortiment d'outils 274 pièces dans des garnitures en mousse douce.  
Fabriquée en Allemagne.

- Plan de travail en plastique ABS
- Panneau latéral perforé pour la suspension des outils
- Rails sur roulement à billes
- Verrouillage central
- Protection anti basculement par l'ouverture d'un seul tiroir à la fois.
- Nombre de tiroirs: 7
- L x L x H: 719 x 475 x 1.000 mm
- Charge maximum du véhicule: 450 kg
- Couleur: Gris
- Poids: 107 kg

**1.440,-**

**274 pièces**

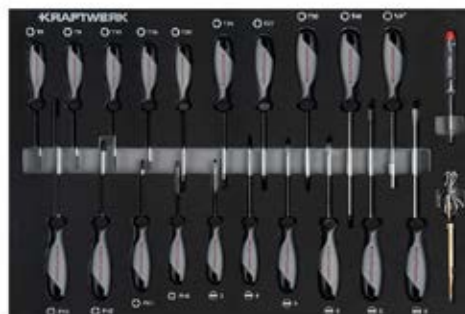

KRAFTWERK

## Servante d'atelier extra large avec assortiment 374 pièces

ART. 102.217.100

Servante d'atelier avec 7 tiroirs dont 4 remplis d'un assortiment d'outils 374 pièces dans des garnitures en mousse douce.  
Servante très solide fabriquée en Allemagne, construite en tôle d'acier double paroi.

- Plan de travail en matière plastique à compartiments
- Rails à billes
- Verrouillage central
- Protection anti basculement avec ouverture d'un seul tiroir à la fois
- Nombre de tiroirs: 7
- L x L x H: 919 x 475 x 1.000 mm
- Charge maximum du véhicule: 450 kg
- Couleur: Gris
- Poids: 126 kg

**2.495,-**

**374 pièces**

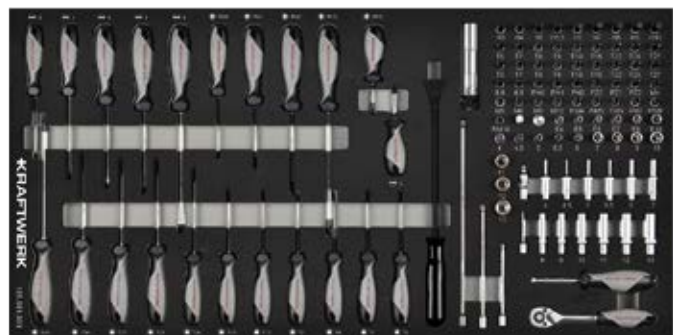

KRAFTWERK

**NOUVEAU**

## Servante d'atelier avec assortiment 360 pièces

ART. 102.317.100

Servante d'atelier avec 7 tiroirs dont 6 remplis d'un assortiment d'outils 360 pièces dans des garnitures en mousse douce.  
Modèle extra large avec compartiment de rangement séparé avec porte.  
Fabriquée en Allemagne.

- Plan de travail en plastique ABS
- Panneau latéral perforé pour la suspension des outils
- Rails sur roulement à billes
- Verrouillage central
- Protection anti basculement par l'ouverture d'un seul tiroir à la fois.
- Nombre de tiroirs: 7
- L x L x H: 719 x 475 x 1.000 mm
- Charge maximum du véhicule: 450 kg
- Couleur: Gris
- Poids: 126 kg

**1.849,-**

**360 pièces**

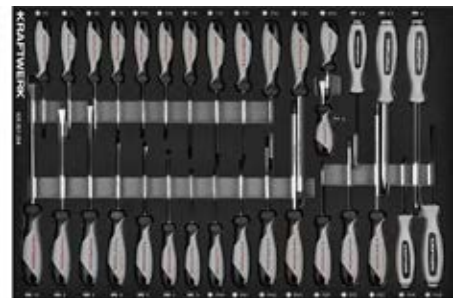

KRAFTWERK

## Servante d'atelier extra large avec assortiment 377 pièces

ART. 101.401.001

Servante d'atelier XXL avec 9 tiroirs remplis

- Deux blocs tiroirs verrouillables séparément
- Système anti-basculement par blocage des tiroirs
- Compatible avec les garnitures EVA de Kraftwerk
- Armoire avec étagère
- Bloc tiroir gauche : 2x tiroir 75mm; 2x tiroir 150mm; 1x tiroir 240mm
- Bloc tiroir droit : 7x tiroir 75mm; 1x tiroir 150mm
- Armoire milieu H x L x P 720 x 365 x 465 mm
- Diamètre de roue 120mm
- Panneaux latéraux perforés
- Fabrication allemande
- Nombre de tiroirs: 13
- L x L x H: 1.805 x 470 x 1.000 mm
- Charge maximum du véhicule: 450 kg
- Couleur: Gris
- Poids: 216 kg



**3.399,-**

**377 pièces**

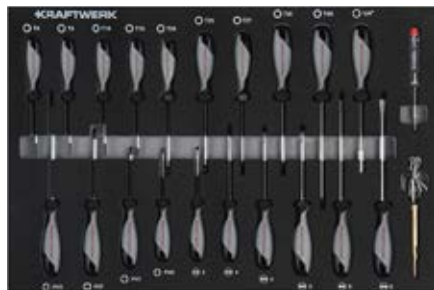

## SONIC NEXT S8

### Servante d'atelier avec assortiment 197 pièces

ART. 719776

La NEXT S8 est une servante d'atelier améliorée jusque dans le moindre détail. La servante comprend 7 tiroirs, dont 4 remplis d'un assortiment d'outils de 197 pièces. Elle est équipée de pare-chocs élégants, d'un plan de travail nouvellement conçu, et porte un revêtement poudre de première qualité.

- Plan de travail amovible en métal solide avec dessus en composite
- 5 tiroirs normaux et 2 tiroirs profonds
- Les tiroirs sont équipés de guides de tiroir télescopiques à roulement à billes d'une capacité de charge de 60kg
- Nombre de tiroirs: 7
- L x L x H: 800 x 505 x 1.040 mm
- Charge maximum du véhicule: 400 kg
- Couleur: Noir
- Poids: 97,5 kg

**1.869,-**

**197 pièces**

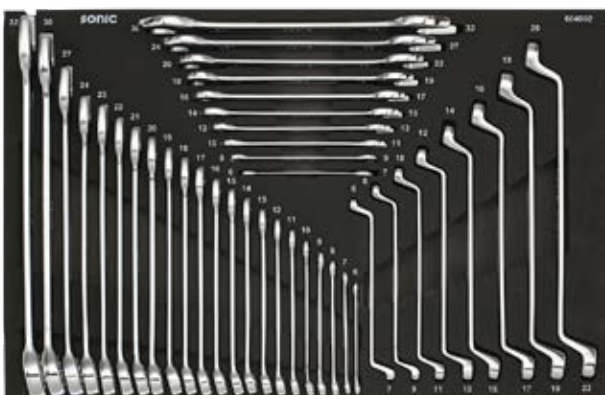

## SONIC NEXT S9

### Servante d'atelier avec assortiment 384 pièces

ART. 738477

La NEXT S9 est une servante d'atelier améliorée jusque dans le moindre détail. La servante comprend 8 tiroirs, dont 6 remplis d'un assortiment d'outils de 384 pièces. Elle est équipée de pare-chocs élégants, d'un plan de travail nouvellement conçu, et porte un revêtement poudre de première qualité.

- Plan de travail en inox renforcé avec compartiments latéraux intégrés
- Support de bombe aérosol et porte-rouleau de papier
- 4 roues heavy-duty avec une capacité de charge de 300kg chacune
- 7 tiroirs normaux et 1 tiroir profond
- Les tiroirs normaux sont équipés de guides de tiroir télescopiques à roulement à billes d'une capacité de charge de 60kg. Le tiroir profond est muni de guides doubles et a une capacité de charge de 120kg
- Système de blocage de tiroir anti-basculement avancé
- Nombre de tiroirs: 8
- L x L x H: 800 x 510 x 1.032 mm
- Charge maximum du véhicule: 900 kg
- Couleur: Noir
- Poids: 128 kg

**3.119,-**

**384 pièces**

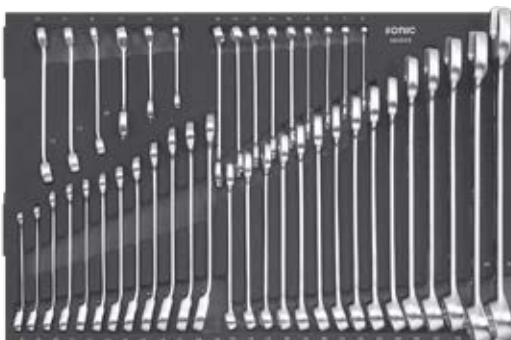

## SONIC NEXT S12

### Servante d'atelier avec assortiment 497 pièces

ART. 749778

La NEXT S12 est une servante d'atelier améliorée jusque dans le moindre détail. La servante comprend 8 tiroirs, dont 6 remplis d'un assortiment d'outils de 497 pièces. Elle est équipée de pare-chocs élégants, d'un plan de travail nouvellement conçu, et porte un revêtement poudre de première qualité.

- Plan de travail en inox renforcé avec compartiments latéraux intégrés
- Support de bombe aérosol et porte-rouleau de papier
- 4 roues heavy-duty avec une capacité de charge de 300kg chacune
- 7 tiroirs normaux et 1 tiroir profond
- Les tiroirs normaux sont équipés de guides de tiroir télescopiques à roulement à billes d'une capacité de charge de 60kg. Le tiroir profond est muni de guides doubles et a une capacité de charge de 120kg
- Système de blocage de tiroir anti-basculement avancé
- Nombre de tiroirs: 8
- L x L x H: 1.000 x 520 x 1.032 mm
- Charge maximum du véhicule: 900 kg
- Couleur: Noir
- Poids: 167 kg

**4.125,-**

**497 pièces**

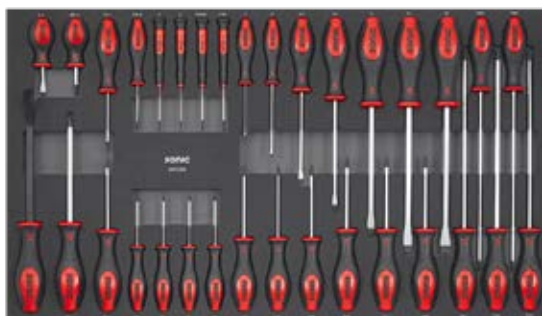

## SONIC NEXT S12<sup>XD</sup>

### Servante d'atelier avec assortiment 887 pièces

ART. 788779

La NEXT S12XD est une servante d'atelier améliorée jusque dans le moindre détail. La servante comprend 8 tiroirs remplis d'un assortiment d'outils de 887 pièces. Elle est équipée de pare-chocs élégants, d'un plan de travail nouvellement conçu, et porte un revêtement poudre de première qualité.

- Servante extra profonde pour plus de capacité de stockage
- Plan de travail en inox renforcé avec compartiments latéraux intégrés
- Support de bombe aérosol et porte-rouleau de papier
- 4 roues heavy-duty avec une capacité de charge de 350kg chacune
- 7 tiroirs normaux et 1 tiroir profond
- Les tiroirs normaux sont équipés de guides de tiroir télescopiques à roulement à billes d'une capacité de charge de 60kg. Le tiroir profond est muni de guides doubles et a une capacité de charge de 120kg
- Système de blocage de tiroir anti-basculement avancé
- Nombre de tiroirs: 8
- L x L x H: 1.000 x 630 x 1.050 mm
- Charge maximum du véhicule: 1.050 kg
- Couleur: Noir
- Poids: 217 kg

**6.895,-**

**887 pièces**

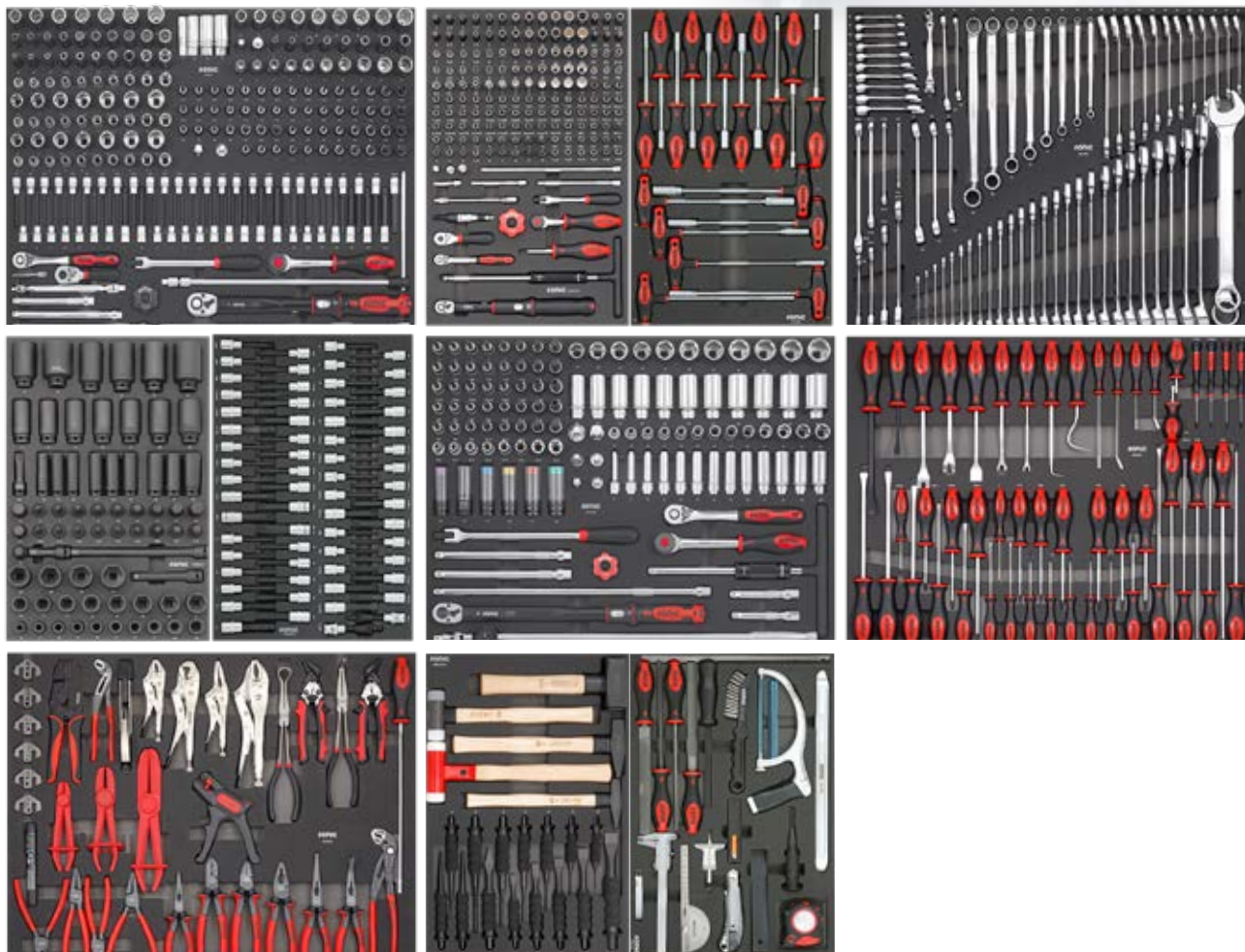



# EQUIPEMENT D'ATELIER



## Servante d'atelier avec assortiment 220 pièces

ART. 179N-7/220

Servante d'atelier avec 7 tiroirs et assortiment d'outils 220 pièces.  
Tiroirs avec roulement à billes et 100% extensibles.

- Nombre de tiroirs: 7
- L x l x H: 785 x 518 x 1020 mm
- Couleur: Bleu/noir

# 2.695,-

**220 pièces**





## Servante d'atelier avec assortiment 265 pièces

ART. 179NXL-7/265

Plan de travail en plastique avec poignée intégrée et mécanisme de serrure nouveaux.

Protection rebords optimisée avec véritable protection anti-choc.

Tiroir à fermeture automatique et revêtement résistant à la saleté.

Tiroirs 100% étirables avec rail télescopique au roulement à billes.

Gros galets (125 mm) à grande capacité de charge, dont 2 galets pivotants avec frein.

- Nombre de tiroirs: 7
- L x L x H: 959 x 518 x 1.020 mm
- Charge maximum du véhicule: 540 kg

**3.650,-**



**265 pièces**

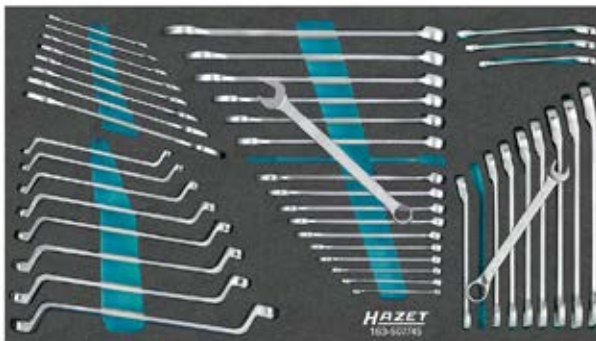

# EQUIPEMENT D'ATELIER



## Servante d'atelier avec assortiment 343 pièces

ART. 179NXXL-7/343

Servante d'atelier extra large avec jeu d'outils 340 pièces.  
Maintenant avec 3 articles gratuits :

- 9012TT Clé à chocs 1/2"
- 9040N-10 Enrouleur tuyau 15+1 M
- 9041-1 Pompe à pneu
- Nombre de tiroirs: 7
- L x L x H: 1133 x 518 x 1.020 mm
- Charge maximum du véhicule: 540 kg



**4.175,-**

**343 pièces**

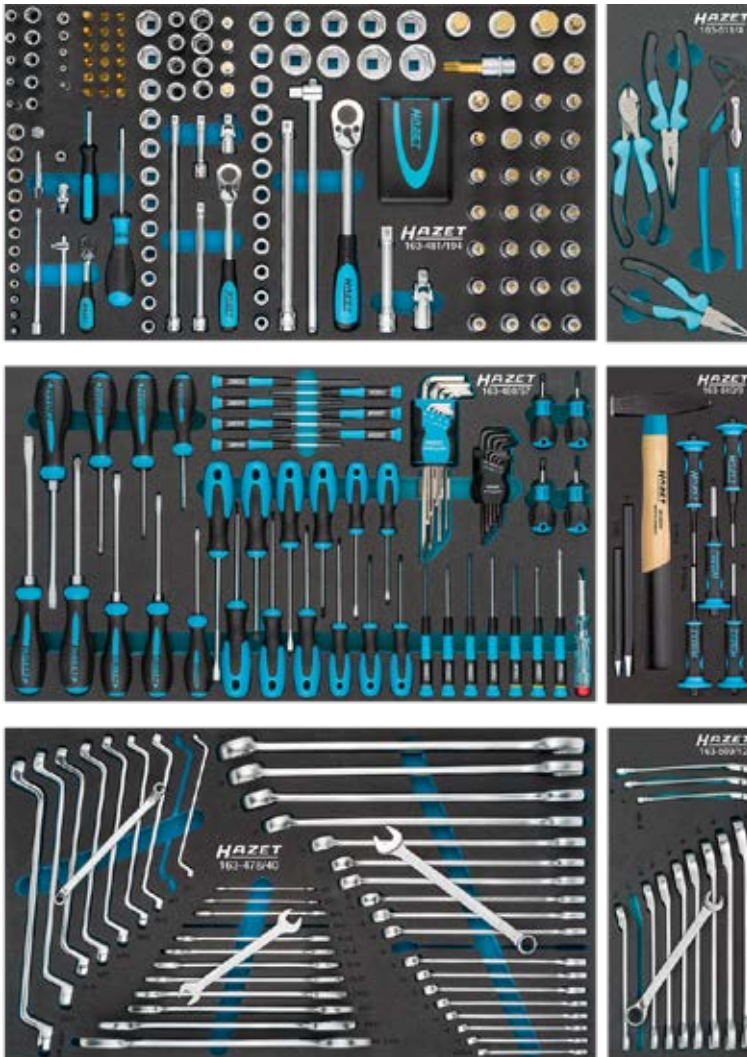

**Avec en cadeau**





## Servante d'atelier avec assortiment 378 pièces

ART. 179NXXL-8/378

Servante d'atelier avec 8 tiroirs dont 4 remplis d'un assortiment 378 pièces. Plan de travail en acier inoxydable, poignée intégrée et mécanisme de verrouillage.

Protection des bords optimisée et protection anti collision.

Tiroirs nouveau design avec système de fermeture automatique et un revêtement résistant aux saletés.

Tiroirs 100% extensibles avec rails à billes télescopiques.

Gros galets (125 mm) avec grande capacité de charge, dont 2 pivotants avec frein.

- Nombre de tiroirs: 8
- L x L x H: 1.133 x 518 x 1.020 mm
- Charge maximum du véhicule: 750 kg
- Couleur: Bleu

**5.245,-**

**378 pièces**





## Gauge de distribution

**12,95**

ART. FX2014

Chez les moteurs à essence Puretech 1.0 et 1.2 3 cylindres de PSA (EB0 et EB2) et moteurs associés la courroie de distribution "humide" peut s'enfler par le fait qu'elle est en bain d'huile. Cet outil permet de mesurer la largeur de la courroie et quand la largeur ne correspond pas avec l'outil il faut changer la courroie. Cette inspection représente un plus par rapport à l'inspection régulière de la courroie de distribution.



## Kit d'outils de distribution Opel/PSA

ART. FX4021

Jeu d'outils de courroie de distribution pour moteurs PSA EB0 et EB2 1,0 - 1,2 litre, y compris les moteurs turbo EB2.

- Convient pour: Courroie de distribution
- Carburant: Essence
- Emballage: Valise



~~225,-~~

**189,-**



## Kit d'outils de distribution PSA

ART. FX4019

Jeu d'outils de chaîne de distribution pour moteurs PSA EB0 et EB2 1,0 - 1,2 litre.

- Convient pour: Courroie de distribution
- Carburant: Essence
- Emballage: Valise



~~134,-~~

**113,90**



# OUTILS SPECIAUX



**NOUVEAU**

**Toolspecial  
TOP DEAL**



## Douille d'amortisseur 3/8" 13 mm

ART. FX0623

Douille spécial pour boulons d'amortisseur Tesla Model 3.  
À paroi très fine avec aimant.

- Ouverture de clé: 13 mm
- Taille de l'entraînement intérieur: 3/8"
- Longueur totale: 62,5 mm
- Diamètre extérieur: 16,7 mm

~~15,<sup>52</sup>~~  
**13,-**



**LASER**

## Outil de déverrouillage de ceinture Tesla

ART. 8848

Outil de déverrouillage de la ceinture de sécurité pour Tesla Model 3 et Y. Cet outil sert à déverrouiller le support de la ceinture de sécurité pour le remplacer.

**11,-**

**NOUVEAU**



**LASER**

## Outil de réglage hauteur de caisse Tesla, suspension avant

ART. 8849

Outil de réglage de la hauteur de caisse de la suspension avant du Tesla Model 3 et Y. Pour régler la hauteur de caisse tenir l'outil contre le bras de suspension supérieur.

**33,-**

**LASER**

## Outil de réglage hauteur de caisse Tesla, suspension arrière

ART. 8850

Outil de réglage de la hauteur de caisse de la suspension arrière du Tesla Model 3 et Y. L'outil se visse dans le châssis auxiliaire; lorsque la partie inférieure de l'outil touche le bras de suspension comme illustré, la hauteur de caisse est bien réglée.

**25,-**



## Jeu d'adaptateurs de levage Tesla S/X

ART. FX0620

Jeu de 4 adaptateurs de point de levage. Évite d'abîmer la carrosserie ou la batterie haut voltage lors du levage sur un pont élévateur 2 colonnes ou par un cric de garage d'au moins 70 mm. L'adaptateur se loge dans les points de levage et est maintenu en place par le joint torique. Fait en matière plastique non compressible. La bande en caoutchouc coloré permet de bien voir l'adaptateur sous la voiture et aide à le démonter. Attention : N'oubliez pas de mettre la Tesla en position Cric avant de lever la voiture. Ne convient pas pour une installation permanente.

- Applicable avec: Tesla Model S et X
- Hauteur: 46 mm
- Diamètre: 63 mm
- Unité d'emballage: 4

~~60,-~~  
**50,-**

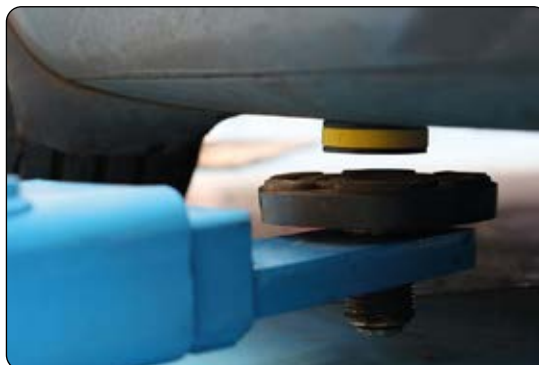

## Jeu d'adaptateurs de levage Tesla 3/Y

ART. FX0621

Jeu de 4 adaptateurs de point de levage. Évite d'abîmer la carrosserie ou la batterie haut voltage lors du levage sur un pont élévateur 2 colonnes ou par un cric de garage d'au moins 70 mm. L'adaptateur se loge dans les points de levage et est maintenu en place par le joint torique. Fait en matière plastique non compressible. La bande en caoutchouc coloré permet de bien voir l'adaptateur sous la voiture et aide à le démonter. Attention : N'oubliez pas de mettre la Tesla en position Cric avant de lever la voiture. Ne convient pas pour une installation permanente.

- Applicable avec: Tesla Model 3 et Y
- Hauteur: 36 mm
- Diamètre: 63 mm
- Unité d'emballage: 4

~~57,95~~  
**50,-**





LASER

## Kit d'outils de distribution VAG

**1.018,-**

ART. 8824

Jeu d'outils de distribution pour moteurs VAG 1.5 Tsi (EA211).

Ce jeu est unique par son réglage du timing sans l'intervention d'un ordinateur, qui nécessite des jeux OE avec des instructions compliquées qui font perdre du temps. Livré avec rapporteur d'angle numérique performant à pile et adaptateurs de haute qualité.

Convient également pour 1.2 TSI en combinaison avec le 8866

Convient pour : Audi, Seat, Skoda et Volkswagen depuis 2017.

- Convient pour: Courroie de distribution
- Emballage: Valise
- Carburant: Essence



**NOUVEAU**



LASER

## Kit d'outils de distribution VAG

**271,-**

ART. 8866

Kit d'extension pour 1.2 TSI. À utiliser seulement avec le kit 8824 de Laser Tools.

- Convient pour: Courroie de distribution
- Carburant: Essence
- Emballage: Garniture





# Choisissez l'adaptateur adéquat

Socket de connexion pour remorque	Prise pour remorque	L'adaptateur adéquat	
<b>7 pôles</b> D23035 D23213 D23335 D23513 D23212 D23222 D23522	<b>13 pôles Jaeger</b> D23128	<b>D23203</b> Adaptateur 7 pôles -> 13 pôles (compact)	
<b>13 pôles Jaeger</b> D23107 D23259 D23262	<b>7 pôles</b> D23214 D23514 D23023 D23323	<b>D23201</b> Adaptateur 13 pôles -> 7 pôles (long)	<b>D23202</b> Adaptateur 13 pôles -> 7 pôles (compact)
<b>13 pôles Jaeger</b> D23107 D23259 D23262	<b>7/13 pôles Multicon West</b> D23271	<b>D23200</b> Adaptateur 13 pôles -> 7/13 pôles (long)	
<b>13 pôles Multicon West</b> D23260	<b>7/13 pôles Multicon West</b> D23271 <b>7 pôles</b> D23214 D23514 D23023 D23323	<b>Pas d'adaptateur nécessaire</b>	

tirex



## Prise remorque 7 pôles

ART. D23035/1G

**3,75**

DIN / ISO: ISO 1724  
Matériau: Plastique  
Voltage: 12 V  
Version: 7 pôles

tirex



## Fiche 13 pôles Jaeger

ART. D23128/1G

**10,25**

Voltage: 12 V  
DIN / ISO: ISO 11446  
Version: 13 pôles Jaeger  
Matériau: Plastique

tirex



## Fiche adaptateur 7 pôles > 13 pôles Jaeger

ART. D23203/1G

**5,50**

Longueur: 5 cm  
Voltage: 12 V  
Version: 7 pôles (compact) --> 13 pôles (Jaeger)

tirex



## Prise remorque 13 pôles Jaeger

ART. D23259/1G

**8,40**

DIN / ISO: 72570 / 11446  
Matériau: Plastique  
Voltage: 12 V  
Version: 13 pôles Jaeger

tirex



## Fiche 13 pôles West/Multicon

ART. D23271/1G

**7,70**

Voltage: 12 V  
DIN / ISO: ISO 1724 (NEN 6120)  
Version: West / Multicon 13 pôles  
Matériau: Plastique

tirex



## Fiche adaptateur 13 pôles Jaeger > 7/13 pôles West

ART. D23200/1G

**15,-**

Longueur: 10,5 cm  
Voltage: 12 V  
Version: 13 pôles (Jaeger) --> 7/13 pôles (West)

# REMORQUE ET BARRE DE REMORQUAGE



**tirex**

## Prise remorque 13 pôles Jaeger micro switch

ART. D23262/1G

DIN / ISO: ISO 11446  
Matériau: Plastique  
Voltage: 12 V  
Version: Jaeger 13 pôles, avec microswitch brouillard

**13,-**



**tirex**

## Fiche adaptateur 13 pôles Jaeger > 7 pôles

ART. D23201/1G

Longueur: 9,1 cm  
Voltage: 12 V  
Version: 13-pôles (Jaeger ) --> 7-pôles (long)



**tirex**

## Prise remorque 7 pôles Aluminium coupure feu brouillard

ART. D23222/1G

DIN / ISO: ISO 1724  
Matériau: Aluminium  
Voltage: 12 V  
Version: 7 pôles avec contact de coupure de feu brouillard

**4,80**



**tirex**

## Fiche 7 pôles Aluminium

ART. D23023/1G

Voltage: 12 V  
DIN / ISO: ISO 1724  
Version: 7 pôles  
Matériau: Aluminium

**4,65**



**tirex**

## Fiche 7 pôles Aluminium

ART. D23323/1G

Aux contacts nickelés.

- Voltage: 12 V
- DIN / ISO: ISO 1724

- Version: 7 pôles
- Matériau: Aluminium

**5,55**



**tirex**

## Fiche 7 pôles

ART. D23514/1G

Avec contacts nickelés.

- Voltage: 12 V
- DIN / ISO: ISO 1724
- Version: 7 pôles

- Matériau: Plastique
- Unité d'emballage: 1
- Emballage: Poche

**3,70**

# REMORQUE ET BARRE DE REMORQUAGE



**tirex**

## Kit attelage 13 pôles Jaeger 1,5mm

ART. D23280/1G

Kit montage d'attelage 13 pôles 8 fils prémonté. Brancher le restant suivant le type de voiture. Avec embout de protection et tout le matériel de fixation

**25,50**

- Longueur: 1,5 m
- Matériau: Plastique
- Voltage: 12 V
- Version: Jaeger 13 pôles



**tirex**

## Kit attelage 7 pôles 1,5mm

ART. D23085/1G

Kit montage d'attelage 7 pôles, prémontée. Avec embout de protection et tout matériel de fixation nécessaire.

**18,25**

- Longueur: 1,5 m
- Matériau: Plastique
- Voltage: 12 V
- Version: 7 pôles



**tirex**

## Passe-fil droits

ART. D23130/1G

Convient pour: Blocs multiprise 7 ou 13 pôles.  
Version: Droit 3 trous

**0,95**



**tirex**

## Passe-fil rond

ART. D23052/1G

Convient pour: Blocs multiprise 7 ou 13 pôles.  
Version: Rond 3 trous

**0,85**



**tirex**

## Câble spirale 7 pôles 12V

ART. D24013/1G

Matériau: Plastique  
Voltage: 12 V  
Version: 7 pôles

**55,-**

- Longueur de travail: 3 m
- Longueur maximum: 4 m



**tirex**

## Câble spirale 13 pôles Jaeger 12V

ART. D24011/1G

Matériau: Plastique  
Voltage: 12 V  
Version: 13 pôles

**74,-**

- Longueur de travail: 3 m
- Longueur maximum: 4 m

# REMORQUE ET BARRE DE REMORQUAGE

**tirex**



## Attelage à boule rond 750 kg

Résistance à la traction: 750 kg  
Version: Rond

Art.	Pour	Prix
D34014/1	50 mm	€ 29,00
D34015/1	60 mm	€ 29,00
D34016/1	70 mm	€ 29,00

**tirex**



## Attelage à boule carré 750 kg

Résistance à la traction: 750 kg  
Version: Carré

Art.	Pour	Prix
D34010/1	50 mm	€ 29,00
D34011/1	60 mm	€ 31,00
D34012/1	70 mm	€ 28,00

**tirex**



## Serrure d'attelage

ART. D34094/1G

Convient pour les tête d'attelage de 4,8 à 6 cm de large.

- L x L: 115 x 95 mm

**50,-**

**tirex**



## Serrure à poussoir

ART. D34039/1G

Serrure antivol de remorque universel pour tous les attelages boule Tirex.

- Convient pour: la fermeture à clé du timon/accouplement.

**5,65**

**tirex**



## Treuil à main 0,5t

ART. D34076/1

Treuil à main avec sangle 8,5 m et crochet.

- Résistance à la traction: 545 kg
- Longueur de câble: 8,5 m
- Diamètre: 50 mm

**74,-**

## Support de plaque d'immatriculation

**tirex**



**7,50**

ART. D31025/1G



**14,-**

ART. D31027/1G

# REMORQUE ET BARRE DE REMORQUAGE



Art. D31024/1G

**7,25**



Art. D31026/1G

**8,25**



Art. D31022/1G

**8,50**



Art. D31023/1G

**6,75**

## Câble d'accouplement auxiliair

## Accouplement auxiliaire étau avec ressort



**tirex**

## Câble de rupture

Câble de rupture avec crochet de fixation et anneau.

Art.	Longueur	Prix
D31018/1G	1 m	€ 4,20
D31017/1G	1,5 m	€ 5,80



**tirex**

## Filet pour remorque

Équipé d'un cordon élastique d'un diamètre de 5 mm.  
Livré dans un sac de rangement.

- Maillage: 45 x 45 mm

Art.	L x L	Prix
D34080/1	1,5 x 2,2 m	€ 23,00
D34081/1	1,5 x 2,7 m	€ 25,00
D34082/1	2 x 3 m	€ 30,00
D34084/1	2,5 x 4,5 m	€ 54,00
D34093/1	2,5 x 3,5 m	€ 42,50

# LAMPES DE CARROSSERIE



SCANGRIP

## Lampe UV

**179,90**

ART. 03.5801

Baladeuse Led rechargeable et flexible pour le séchage rapide des taches humides petites et moyennement grandes par la lumière UV. Idéale pour le séchage des réparations ponctuelles. La lumière UV ne génère aucune chaleur, ce qui la rend appropriée pour le séchage des pièces en plastique. Avec pied magnétique, tête rotative 180° et crochet de suspension.

- Type de batterie: Li-ion
- Type de lampe: Led UV
- Autonomie: 1,5 h
- Catégorie IP: IP30
- Temps de charge: 4 h
- Intensité de rayonnement, distance 6 cm: 6,00 - 12,00 mW/cm<sup>2</sup>
- Surface de séchage, distance 6 cm: 75 cm<sup>2</sup>



SCANGRIP

## Lampe UV

**429,90**

ART. 03.5802

Baladeuse UV LED puissante avec une longue autonomie pour le séchage rapide des endroits plus grands au moyen de lumière UV. Elle dispose d'un timer intégré et d'un pied flexible magnétique. La lumière UV ne génère aucune chaleur, ce qui la rend appropriée pour le séchage des pièces en plastique.

- Type de batterie: Li-ion
- Type de lampe: Led UV
- Autonomie: 1,5 h
- Catégorie IP: IP30
- Temps de charge: 3,5 h
- Intensité de rayonnement, distance 6 cm: 35,00 - 70,00 mW/cm<sup>2</sup>
- Intensité de rayonnement, distance 16 cm: 6,00 - 12,00 mW/cm<sup>2</sup>
- Surface de séchage, distance 6 cm: 75 cm<sup>2</sup>
- Surface de séchage, distance 16 cm: 490 cm<sup>2</sup>



SCANGRIP

## Lampe UV

**106,90**

ART. 03.5800

Lampe de poche LED UV rechargeable pour le séchage rapide de réparations mineures au moyen de lumière UV. Convient également pour sécher les bords de porte et les parties fines comme les bords des pare-choc. La lumière UV ne génère aucune chaleur, ce qui la rend appropriée pour le séchage des pièces en plastique.

- Type de batterie: Li-ion
- Type de lampe: Led UV
- Autonomie: 1 h
- Catégorie IP: IP30
- Temps de charge: 4 h
- Intensité de rayonnement, distance 6 cm: 18,00 - 42,00 mW/cm<sup>2</sup>
- Surface de séchage, distance 6 cm: 20 cm<sup>2</sup>



SCANGRIP

## Lunettes de sécurité UV

**21,90**

ART. 03.5759

Lunettes de sécurité avec protection UV contre un spectre UV jusqu'à 400 nm, connu comme UV400. Pratiques également lorsqu'on travaille avec les lampes Scangrip. Livrées dans un coffret solide.

# LAMPES DE CARROSSERIE

SCANGRIP®

## Baladeuse LED colourmatch 50 - 500 Lm

ART. 03.5657

Lampe SUNMATCH 4 LEDs de correspondance des couleurs pour le contrôle des couleurs dans la peinture automobile et la peinture en général. La lampe dispose d'une fonction CCT Scan qui contrôle automatiquement la couche de peinture et indique par une température de couleur quand elle détecte une couleur différente.

- Intensité de lumière: 50 - 500 Lm
- Intensité lumineuse: 700 - 1.400 lx
- Type de lampe: Led Sunpu-Opto
- Autonomie: 10 h
- Temps de charge: 4 h
- Voltage: Inconnu V
- Type de batterie: Li-ion 3,7 V / 2,6 Ah
- Capacité de batterie: [2,6 Ah]
- Catégorie IP: IP65
- Classe IK: IK07
- Température de couleur: 2.500 - 6.500 K



~~139,<sup>90</sup>~~  
**129,<sup>95</sup>**



SCANGRIP®

## Lampe de poche LED Colourmatch 100 Lm

ART. 03.5117

Très compacte et légère, facilement transportable et simple d'utilisation. 100 lumens, 4000 Kelvin, largeur du faisceau réglable. IP 54 – protection contre la poussière et les éclaboussures d'eau. Deux piles AAA.

- Type de lampe: COB LED
- Type de pile: AAA
- Intensité de lumière: 100 Lm
- Autonomie: 2 h
- Nombre de piles: 2
- Catégorie IP: IP54

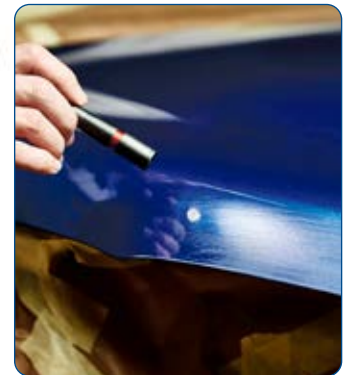

~~42,<sup>90</sup>~~  
**39,<sup>95</sup>**

SCANGRIP®

## Lampe frontale LED 80 / 250 Lm

ART. 03.5656

Lampe frontale Colourmatch compacte et confortable avec un maximum d'intensité lumineuse de 250 lumen grâce à la bande LED CRI+ COB. 2 températures couleur réglables : chaud pour les surfaces claires et frais pour les surfaces foncées. Capteur sans contact pour faire fonctionner la lampe d'un seul mouvement de la main sans avoir besoin de la toucher.

- Type de lampe: COB LED
- Voltage: [3,7 V]
- Type de batterie: Li-ion 3,7 V / 1,6 Ah
- Capacité de batterie: [1,6 Ah]
- Intensité de lumière: 80 / 250 Lm
- Intensité lumineuse: 300 / 500 lx
- Autonomie: 2,5 / 5 h
- Temps de charge: 5 h
- Température de couleur: 4.500 / 6.500 K
- Catégorie IP: IP65
- Classe IK: IK07
- Version: I-Match 3



ILLUMINATED AREA

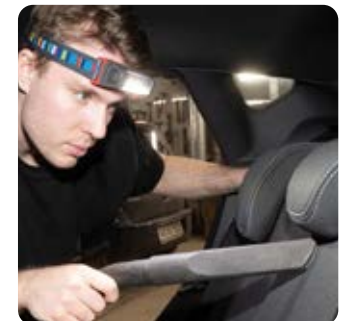

~~84,<sup>90</sup>~~  
**79,<sup>95</sup>**



# HYBRIDE ET ELECTRIQUE

Pour batteries  
jusqu'à 5 litres



**TS Toolspecial**  
**TOP DEAL**

300 APPRENTISSAGE  
LEITENBERGER

~~1.439,<sup>95</sup>~~

**1.299,-**

## Densimètre de batterie Hybride

ART. LTBGD03\_EV

Le pack batterie Haut Voltage est fermé pour protéger les cellules de la batterie contre l'humidité et la poussière. Toutefois, en raison des différences de température et de hauteur, une membrane est nécessaire pour compenser ces différences. Contenu :

- Un adaptateur pour VAG et Volvo
- Un adaptateur autotest
- Une pompe pression/dépression



Pour toutes  
les batteries



300 APPRENTISSAGE  
LEITENBERGER

## Densimètre de batterie Hybride & VE

**1.799,-**

ART. LTBGD05\_EV

Le pack batterie HV est fermé pour protéger les cellules de la batterie contre l'humidité et la poussière. Toutefois, en raison des différences de température et de hauteur, une membrane est nécessaire pour compenser ces différences. Contenu :

- Un régulateur de pression
- Un manomètre
- Un régulateur de dépression (venturi)
- Un adaptateur pour Tesla, VAG et Volvo
- Un adaptateur autotest

300 APPRENTISSAGE  
LEITENBERGER

## Testeur de système de refroidissement Batterie VH VAG

**1.399,-**

ART. LR 150\_LR\_EV1

Testeur de système de refroidissement pour batteries à haute tension des VE et Hybrides VAG.

Bien plus important que la détection des fuites du système de refroidissement de moteurs à combustion est la détection des fuites d'une batterie à haute tension. Une fuite de liquide de refroidissement sur les cellules à haute tension peut avoir des conséquences désastreuses. Ce testeur de pression permet, grâce aux connecteurs spéciaux, de détecter rapidement et sûrement une fuite du système de refroidissement de la batterie HV sur les véhicules VAG.

Contenu :

- 1 manomètre digital 0 - 4 bar
  - 4 bouchons de recouvrement
  - 1 adaptateur
  - 1 pièce en T
- Livré sans pompe, il est conseillé d'utiliser la TDV 139/1 ou la KDV 01





# HYBRIDE ET ELECTRIQUE



LASER

## Testeur de tension 6 - 1.000 V

ART. 6843

Testeur de tension deux pôles CAT IV DC 6 - 1.000 V / AC 24 - 1.000 V. Conçu pour contrôler la présence ou l'absence de tension avant et après les travaux sur le circuit électrique. Convient pour véhicules hybrides et électriques.

- Voltage: 6 - 1.000 V

**110,-**



## Multimètre 0,4 - 600 V

ART. HU31010

Le HU31010 est un multimètre CATIII 1000V CATIV 600V spécialement conçu pour véhicules motorisés. Le multimètre effectue des tests du système électrique jusqu'à 600V d'une catégorie d'isolation qui convient pour les mesures sur véhicules électriques et hybrides, des mesures de résistance de 400 à 40000M ohm et un test d'ampérage plus élevé jusqu'à 20A.

- Catégorie d'isolation: Cat. III 1.000 V – Cat. IV 600 V
- Champ de mesure tension AC: 0,4 - 600 V
- Champ de mesure tension DC: 0,4 - 4.000 V
- Champ de mesure intensité de courant AC: 0,04 - 20 A
- Champ de mesure intensité de courant DC: 0,04 - 20 A
- Champ de mesure de la résistance: 400 - 40M Ohm

**220,-**

**Toolspecial  
TOP DEALS**

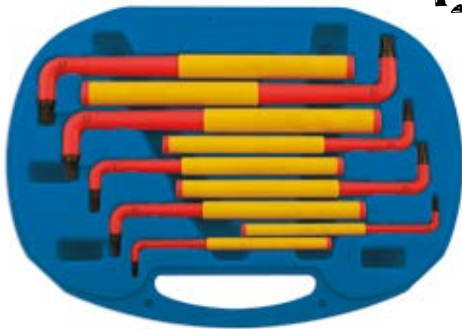

LASER

## Jeu de clés allen mâles creux VDE 6 pièces

ART. 5515

Jeu de clés mâles VDE 6 pièces, jusqu'à 1.000 VAC / 1.500 VDC  
Contenu : six pans creux 2,5, 3, 4, 5, 6, 8 mm

~~48,<sup>50</sup>~~  
**42,<sup>50</sup>**



LASER

## Jeu de clés Torx mâles VDE 9 pièces

ART. 5516

Jeu de clés mâles VDE 9 pièces, jusqu'à 1.000 VAC / 1.500 VDC  
Contenu : T10, T15, T20, T25, T27, T30, T40, T45, T50

~~62,<sup>80</sup>~~  
**55,-**



## ZECA

### Dévidoir à ressort câble de charge EV 7 + 1 m

Enrouleur de bobine à ressort en plastique résistant aux chocs, livré complet avec une baladeuse. Livrable en version 230 ou 24 volts.



#### Monophasé 32A

ART. EV6322

**1.820,-**

- Fiche véhicule: Type 2 VDE-AR-E 2623-2-2
- Fiche wallbox: Type 2 VDE-AR-E 2623-2-2
- Type de câble: 3G6 + 1X0,5
- Mode de fixation: Support mural pivotant
- Catégorie IP: IP 65
- Version: Série 1400
- Longueur de câble: 7 + 1 m
- Courant de charge: Courant de charge monophasé 32A
- Dimensions: 440 x 320 x 260 mm



#### Triphasé 16A

ART. EV6162T

**1.989,-**

- Fiche véhicule: Type 2 VDE-AR-E 2623-2-2
- Fiche wallbox: Type 2 VDE-AR-E 2623-2-2
- Type de câble: 5G2.5 + 1X0.5
- Mode de fixation: Support mural pivotant
- Catégorie IP: IP 65
- Version: Série 1400
- Longueur de câble: 7 + 1 m
- Courant de charge: Triphasé 16A
- Dimensions: 440 x 320 x 260 mm



#### Monophasé 32A

ART. EV6321

**1.810,-**

- Fiche véhicule: Type 1 SAE J1772-2009
- Fiche wallbox: Type 2 VDE-AR-E 2623-2-2
- Type de câble: 3G6 + 1X0,5
- Mode de fixation: Support mural pivotant
- Catégorie IP: IP 65
- Version: Série 1400
- Longueur de câble: 7 + 1 m
- Courant de charge: Courant de charge monophasé 32A
- Dimensions: 440 x 320 x 260 mm



#### Triphasé 32A

ART. EV6322T

**1.989,-**

- Fiche véhicule: Type 2 VDE-AR-E 2623-2-2
- Fiche wallbox: Type 2 VDE-AR-E 2623-2-2
- Type de câble: 5G6 + 1X0,5
- Mode de fixation: Support mural pivotant
- Catégorie IP: IP 65
- Version: Série 1400
- Longueur de câble: 7 + 1 m
- Courant de charge: Triphasé 32A
- Dimensions: 440 x 320 x 260 mm

# HYBRIDE ET ELECTRIQUE



## Gants VDE

**69,<sup>95</sup>**

Gants de sécurité en caoutchouc pour travaux sur véhicules électriques et hybrides. En plus des propriétés isolantes les gants offrent une protection mécanique, ce qui évite la nécessité de porter des surgants..

- Catégorie: 0
- Isolation: 1.000
- IEC: 60903:2014
- DIN / ISO: EN 60903:2003
- Protection mécanique: Oui
- Catégorie: 0
- Isolation: 1.000 V
- IEC: 60903:2014
- DIN / ISO: EN 60903:2003
- Protection mécanique: Oui

Art.	Taille	Épaisseur	Longueur
VDE-L	9	2,9 mm	410 mm
VDE-XL	10	2,9 mm	410 mm
VDE-XXL	11	2,9 mm	410 mm



## Masque facial 1.000 V

**53,-**

ART. 068018

Écran facial pour travaux sur véhicules électriques et hybrides. Protège contre les arcs électriques jusqu'à 1.000 V.

- Homologation: EN166/EN170/ GS-ET-29: 1.000 V



~~231,<sup>70</sup>~~  
**199,-**

LASER

## Perche de sauvetage isolée

ART. 8740

Perche de sauvetage isolante qui permet de secourir un opérateur victime d'une électrocution.

La perche doit être utilisée uniquement dans des conditions sèches. Longueur de la perche 1,79 m, catégorie d'isolation 45 kV, et testé BS EN 50508:2009.

- Longueur: 1,79 m



LASER

## Perche de sauvetage isolée et télescopique

**440,-**

ART. 8742

Perche télescopique de sauvetage isolante qui permet de secourir un opérateur victime d'une électrocution.

La perche doit être utilisée uniquement dans des conditions sèches. Longueur de la perche dépliée 1,486m et repliée 0,85 m. Catégorie d'isolation 45 kV, suivant les normes UNE-EN 62193.

- Longueur: 0,85 - 1,486 m



# HYBRIDE ET ELECTRIQUE

LASER

## Kit VE & hybride atelier

462,-

ART. 8858

Jeu pour préparer le travail sur une VE ou hybride. Le jeu comprend du matériel de balisage, des panneaux d'avertissement, un détecteur de tension 1.000 V et une minuterie pour savoir depuis combien de temps la batterie est débranchée.



**NOUVEAU**

LASER

## Kit VE & hybride atelier

1.760,-

ART. 8859

Jeu pour travailler sur une batterie de VE en toute sécurité. Le travail sur une batterie de VE ou hybride entraîne le risque d'emballement thermique ou combustion. Le jeu comprend une couverture anti-feu de 6x8m, un thermomètre infrarouge, un masque et du matériel de balisage, le tout pour augmenter la sécurité.



**NOUVEAU**

LASER

## Jeu de poteaux avec chaîne

114,-

ART. 8055

Jeu de 4 poteaux de balisage en plastique avec pied et une chaîne de balisage de 6 mètres. Le pied du poteau doit être rempli d'eau ou de sable pour assurer une bonne stabilité.



# HYBRIDE ET ELECTRIQUE

LASER

## Écran de sécurité pliable VE/Hybride

ART. 8000

Écran de sécurité pliant pour voitures électriques et hybrides. Comprend 3 écrans de 600x1.000mm. Longueur totale dépliée : 1.650mm

- Dimension d'écran: 590 x 960 mm
- Longueur dépliée: 1.650 mm
- Nombre: 3
- Poids: 1,95 kg



~~105,<sup>90</sup>~~  
**95,-**

LASER

## Jeu de cadenas VE & hybride

ART. 8150

Comprend 6 cadenas isolés avec clés individuelles pour la coupure des composants ou des fiches de service pour éviter qu'ils ne soient remontés avant la finition des travaux.

- Nombre de serrures: 6



~~67,<sup>90</sup>~~  
**59,-**

LASER

## Kit VE & hybride

ART. 6770

Kit EV & hybride pour travaux sur voitures hybrides et électriques comprenant les articles suivants :

- Pincettes de sécurité isolées 1.000 V (2 pièces)
- Couverture isolante transparente 1.000 V 140 x 100 cm
- Couvre- volant antivol Ø 400 mm
- Serrure pour couvre- volant
- Label de sécurité (Do Not Start)
- Jeu de 3 protections isolantes 1.000 V couvertures de protection (15, 25 et 35mm)



~~436,<sup>10</sup>~~  
**375,-**



**NOUVEAU**

**TS Toolspecial  
TOP DEALS**



~~7,90~~

**7,-**

LASER

## Douille de démontage de feu arrière Tesla Model 3

ART. 8344

Douille spéciale pour le démontage des feux arrière sur le Model 3 Tesla. La vis à 10 pans s'abîme rapidement quand on utilise un mauvais outil comme la pince. À utiliser avec un entraînement 3/8e ou bien une clé 22mm.



~~3,80~~

**3,25**

LASER

## Douille étoile cinq points Torx 1/4" 10EPR Tesla model 3/S

ART. 8229

Douille au profil Torx Plus 5 pans. Pour diverses pièces Tesla, dont le support de plaque d'immatriculation, les pare-chocs et un nombre de connecteurs électriques et la batterie à haut voltage.

- Taille de l'entraînement intérieur: 1/4"
- Version: Torx Plus
- Matériau: Chrome vanadium
- Grosseur: 10EPR



## Coffre à outils VDE avec assortiment 52 pièces

**1.370,-**

ART. 150/52

Valise avec outils VDE 1000V 52 pièces. Contient tous les outils nécessaires, détecteur de tension compris, pour travailler sur les pièces non déconnectables des voitures hybrides ou électriques. Idéale également pour électromécaniciens. Valise trolley stable de haute qualité avec poignée télescopique (950 - 1.150 mm). Contenu :

- Cliquet réversible VDE 3/8"
- Douilles à six pans VDE 6 - 7 - 8 - 9 - 10 - 11 - 12 - 13 - 14 - 16 - 17 - 18 - 19 - 20 - 22 mm
- rallonges VDE 90 - 142 mm
- Douilles de tournevis à denture multiple VDE (XZN) M8 - M10 - M12
- Tournevis à fente VDE 3 - 3,5 - 4 mm
- Tournevis Phillips VDE PH1 - PH2 - PH3
- Tournevis Torx VDE T20 - T25 - T30
- Pince multiprise VDE 250mm
- Pince coupante latérale VDE 180mm
- Pince téléphone VDE 160mm
- Pince téléphone VDE coudée 200mm
- Pince universelle VDE 200mm
- Coupe-câble VDE 200mm
- Couteau à câble VDE 180mm
- Cache-câbles VDE (10x)
- Ruban de signalisation 50m
- Panneaux d'avertissement (2x)
- Détecteur de tension CAT III 1000V, CAT IV 600V
- Homologation: EN/IEC 60900



# HYBRIDE ET ELECTRIQUE



## Coffre à outils VDE 21 pièces

**599,-**

ART. HYBRID03

Jeu d'outils idéal pour travaux sur véhicules électriques et hybrides. Tout ce dont vous avez besoin vous le trouverez dans une seule valise remplie d'outils VDE haute qualité de KNIPEX.

Y compris le Z-6843, un testeur de tension 2 pôles CAT IV - 1.000 V de LASER TOOLS.

Le jeu comprend :

- Cliquet 3/8" VDE
- Clés à douilles VDE 10 - 11 - 13 - 17 - 19 mm
- Clé polygonale VDE 10 et 12 mm
- Rallonges VDE 125 et 250 mm
- Pince multiprise VDE
- Jeu de tournevis VDE
- Gants isolés VDE
- Nappe isolante en caoutchouc VDE
- testeur de tension 2 pôles CAT IV 1.000 V
- DIN / ISO: IEC 60900 / DIN EN 60900 / 1.000 V



SONIC

## Coffre à outils VDE avec assortiment 50 pièces

**699,-**

ART. 605003

Valise avec outils VDE pour travaux sur voitures électriques et hybrides. Le jeu d'outils consiste en 3 garnitures SFS remplies d'outils VDE.

Garniture 1 :

- |   |                                       |
|---|---------------------------------------|
| • 1x cliquet 3/8" 200 mm                | • 1x rallonge 3/8" 150 mm             |
| • 17x douille à six pans 3/8" 6 - 22 mm | • 1x denture multiple longue 3/8" M8  |
| • 1x rallonge 3/8" 250 mm               | • 1x denture multiple longue 3/8" M10 |
|   | • 1x denture multiple longue 3/8" M12 |

Garniture 2:

- |  |  |
|--|--|
| • 3 x tournevis Phillips PH3 150mm - PH2 100mm - PH1 80mm        | • 3x tournevis Torx TX30x150mm - TX25x125mm - TX20x100mm |
| • 4x tournevis à fente 4x100mm - 3,5x100mm - 3x100mm - 2,5x75 mm | • 1x couteau à câble                                     |
|  | • 5x cache câble 20x100mm                                |
|  | • 5x cache câble 10x100mm                                |

Garniture 3:

- |                              |                           |
|------------------------------|---------------------------|
| • 1 x Coupe-câble            | • 1x pince pointue droite |
| • 1x pince coupante latérale | • 1x pince universelle    |
| • 1x pince pointue courbée   | • 1x pince multiprise     |

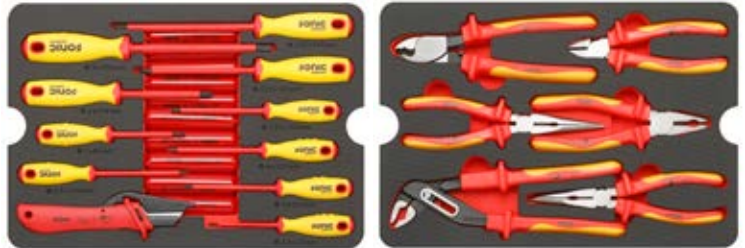

KRAFTWERK

## Servante d'atelier avec VDE assortiment 111 pièces

ART. 102.117431

Servante d'atelier avec 7 tiroirs dont 5 remplis d'un assortiment d'outils VDE 103 pièces dans des garnitures en mousse douce. La servante est équipée d'un plan de travail en plastique ABS, d'un panneau latéral perforé pour la suspension des outils et des rails sur roulement à billes. Avec verrouillage central et protection anti-basculement par l'ouverture d'un seul tiroir à la fois.

- Nombre de tiroirs: 7
- L x L x H: 719 x 475 x 1.000 mm
- Charge maximum du véhicule: 450 kg
- Couleur: Jaune
- Poids: 110 kg

**1.995,-**



**111 pièces**

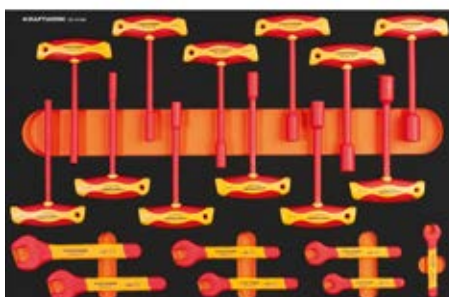



# HYBRIDE ET ELECTRIQUE



## Servante d'atelier avec assortiment 70 pièces

ART. 179NX-7/70KV

Servante d'atelier remplis d'un jeu de 70 outils pour travaux sur les pièces électriques jusqu'à 1000V. Tous les outils ont été produits sous les normes IEC 60900:2018 pour travailler en toute sécurité jusqu'à 1000V de tension alternative et jusqu'à 1500V de tension continue.

Comprend les garnitures suivantes : 163-542/18, 163-226/4, 163-545/41 et 163-229/7

- Nombre de tiroirs: 7
- L x L x H: 785 x 818 x 1020 mm
- Charge maximum du véhicule: 540 kg

**2.945,-**



**70 pièces**



# REPARATION DES PNEUS

airMAN®

**TS Toolspecial**  
**TOP DEALS**

## Kit réparation de pneus

### Ne plus jamais démonter la valve intérieure

La plupart des voitures s'accompagnent encore d'un kit de réparation de pneus avec un flacon. Une méthode peu pratique qui vous oblige à démonter la valve intérieure à l'aide d'outils spéciaux.

AirMan change la donne. Grâce à ce compresseur, le mastic est directement injecté à travers la valve.

#### Autres avantages...

- Compatible avec toutes les voitures
- Qualité OEM appliquée par de nombreux constructeurs automobiles
- Inutile de démonter la valve intérieure
- Sans danger pour la jante, le pneu et le capteur TPMS
- Mastic lavable à l'eau
- En remplacement d'autres marques
- Pour le colmatage de trous jusqu'à Ø 6,35 mm



**1**

**ResQ**  
ART. 71-051-011

OE appliqué à par exemple VW UP, Passat, Audi A1, Opel Adam.



**2**

**ResQ Tech**  
ART. 71-075-011

OE appliqué à par exemple Peugeot 208, 308 en 508, Citroen C3, C4.



**3**

**ResQ Max**  
ART. 78-097-001

OE appliqué à par exemple Mercedes, C-Klasse, BMW X1, X2.

#	Art.	Type	Convient aux véhicules suivants :	Version:	Type de raccord:	Intensité de courant:	Contenu	Prix
1	71-051-011	ResQ	Compacts à grandes berlines	Semi-automatique	Allume-cigarettes	15 A	450 ml	<del>€ 54,45</del> <b>€ 39,00</b>
2	71-075-011	ResQ Tech	Compacts à grandes berlines	automatique	Allume-cigarettes	15 A	440 ml	<del>€ 83,50</del> <b>€ 59,00</b>
3	78-097-001	ResQ Max	SUV, utilitaires et pick-up	Semi-automatique	Colliers de batterie	25 A	620 ml	<del>€ 99,00</del> <b>€ 69,00</b>

#### CONSEIL AU GARAGE

**Contrôlez toujours la date de validité du kit de votre client !  
Ces liquides se conservent jusqu'à 4 ans.**

#### Emballage de rechargement

Art.	Convient pour	Contenu	OE remplace	Prix
65-005-011	ResQ 71-051-011	450 ml	remplace OE 450 ml	<del>€ 26,95</del> <b>€ 18,50</b>
67-075-011	ResQ Tech 71-075-011	440 ml	remplace OE 440 ml	<del>€ 32,20</del> <b>€ 25,00</b>
64-010-012	ResQ Max 78-080-011	620 ml	remplace OE 620 ml	<del>€ 30,55</del> <b>€ 24,00</b>

# Table des matières

Artikel	Pagina	Artikel	Pagina	Artikel	Pagina
Accessoires de montage de courroie	101	Fiches	105-106	Outils pour étriers de frein	29
Accessoires pour pistolets à graisse	7	Filets de remorque	109	Outils pour vilebrequin	46
Accessoires pour purgeurs de frein	27	Fils à souder	65	Pantalons de travail, courts	74-75
Accouplements auxiliaires	109	Fraises à dépointer	39	Passe-fil de prise remorque	107
Accouplements d'attelage	108	Gants	76	Perceuses à colonne	52
Adaptateurs	33	Gants VDE	115	Perceuses à colonne de table	51
Appareils de remplissage liquide de freins	27	Graisses universelles	35	Perceuses-visseuses sans fil	56
Assortiments AMP Superseal	84	Huiles dégrippantes	34	Pieds à coulisse	6,26
Assortiment de passe-fils	84	Jauges de profondeur	20	Pincés à cintrer	24
Assortiments de cosses de câble	84	Jeu d'outils de service de freinage	26	Pincés de montage d'échappement	10
Assortiments d'outils	87-88,118-119	Jeux d'attelage	106	Pincés pour colliers de serrage	85
Assortiments d'outils VDE	113,119	Jeux de brosses de lavage pour voiture	82	Pincés pour ressorts de frein	30
Baguettes de soudure	65	Jeux de clés à fourche et polygonales	4	Pincés pour segments de piston	45
Baladeuses	13-16,111	Jeux de douilles de sonde lambda	31	Pistolets à air chaud	57
Brosses acier manuelles	38	Jeux de douilles industrielles	42-43	Pistolets à air chaud, batterie	57
Brosses d'étrier de frein	24	Jeux de pieds de biche	5	Pistolets à rivets aveugles pneumatiques	71
Brosses rondes	38	Jeux de tournevis	4	Pointes à tracer pneumatiques	67
Brosses rondes	38	Jeux d'extracteurs de vis	40	Polisseuses pneumatiques	66
Brosses sur tige	38	Jeux tests de liquide	27	Pompes à déssouder	60
Câbles de rupture	109	Kits de calage de distribution, essence	101,104	Pompes à pneu	20
Câbles spiralés	107	Kits détection de fuites	32	Pompes hydrauliques	9
Casques de soudeur	64	Kits marteau burineur pneumatique	67	Postes de soudage	62-65
Casse-écrous	41	Kits protection	115-117	Poteaux de balisage	116
Chauffage par induction	58-59	Kits rénovateurs de phare	18,57	Prises de remorque	105-106
Chaussures de sécurité	77-79	Kits réparation de filetage	8,37	Produits de nettoyage	34-35
Chevalets à rouleau	52	Kits réparation de plastique	19	Purgeurs de frein	23
Cisailles à tôle pneumatiques	66	Lames de scie à sabre	11	Raccourcis de service	33
Clés à choc sans fil	21-22	Lampes de capot moteur	15	Rallonges de clé	8
Clés de feu arrière	118	Lampes de cou	14	Règles en acier	46
Clés dynamométriques	44,124	Lampes détection de fuites et lunettes	110	Régulateurs de phares	17
Clés pour phares	17	Lampes d'inspection	13-15,111	Relais de secours	86
Collier à une oreille	85	Lampes frontales	13-14,111	Réparation de pneus	122
Colliers de serrage pour segments de piston	45	Lavage	80-81	Rodoirs de soupapes	50
Coupe-tubes	30	Lève-soupapes	50	Rubans abrasifs	72
Coupe-tubes d'échappement	10	Lubrifiants	34-35	Serrures à poussoir	108
Crics de garage	103	Machines à rivets aveugles sans fil	55	Serrures de timon	108
Dégoujonneuses	49	Marteaux à tete ronde	5	Servantes d'atelier, remplies	3,89-121
Démontage de plaquettes de frein	24	Marteaux de serrurier	5	Shampooings de voiture	82
Dérouilleurs à aiguilles pneumatiques	68	Mèches étagées	39	Soufflettes	69-70
Détecteur de fuite de gaz	5	Mètres à ruban	6	Sprays aux silicones	34
Détecteurs de tension	113	Meuleuses	12,54	Sprays de contact	34
Dévidoirs à ressort	114	Meuleuses de table	53	Sprays de serrure	35
Disques à tronçonner	12	Multimètres	113	Sprays multi-usage	36
Douilles de sonde lambda	31	Outil de barre de connexion	8	Supports de plaque d'immatriculation	108
Écrans de sécurité	117	Outils de remise à zéro	25,28	Testeurs de compression	48
Écrans faciaux	115	Outils d'extraction	9	Testeurs de système de refroidissement	112
Ensembles de joints toriques	33	Outils pour amortisseurs	102	Testeurs d'étanchéité de culasse	47
Étaux pour perceuses	51	Outils pour arbres à cames	46	Thermomètres	32
Fers à souder	60-61	Outils pour bras de suspension	102	Treuil manuel	108
Fers à souder au gaz	61	Outils pour ceintures	102	T-shirts	73





## Clé dynamométrique digitale 1/2" 17 - 340 Nm

ART. FX0920

Clé dynamométrique numérique à angle de rotation dans une valise. Un signal acoustique retentit lorsque le couple désiré est atteint. Réglage précis de 17 - 340 Nm, avec fenêtre pour un réglage haute précision jusqu'à 0,1 Nm. Livrée avec certificat d'essai.

- Taille de l'entraînement: 1/2"
- DIN / ISO: DIN EN ISO 6789: 2003 type II classe A
- Champ de réglage: 17 - 340 Nm
- Échelle: 0,1 Nm
- Longueur: 666 mm
- Angle de dérive: 0 - 360 °
- Durée de vie batterie mode veille: 110 h
- Stockage nombre de mesures: 30
- Poids: 3,14 kg

Votre grossiste:

Publication de LKQ - Van Heck Interpieces - Vilvorde, Belgique.  
Destiné aux professionnels assujettis à la TVA. Prix hors TVA.  
Sous réserve d'erreurs et de modifications des prix.  
Livraison dans la limite des stocks disponibles.  
Promotions valables du 21 mars au 19 juin 2024 inclus.  
Magazine BEFR: 0688 0009 01

